

**HELMUT
MEETH** 

| HAUSTÜREN

PerfectLine | BasicLine | ClassicLine | LightLine



HELMUT MEETH® | HT



Geprüfte
Sicherheit
bis RC 2



Hohe Stabilität
durch Schweiß-
verbinder

VARIANTEN

PerfectLine

Preisbewusstes Gesamtpaket in Premium-Qualität. Hier sind die wichtigsten Ausstattungsmerkmale bereits enthalten. Neueste Technik mit aufwändigen Fertigungsdetails und hochwertigen Designgläsern prägen diese Linie. Alle Modelle zeichnen sich generell durch ein außen durchgehendes, flügelabdeckendes Türblatt, eine 3-fach-Verglasung mit bestmöglicher Energieeffizienz, eine große Farbvielfalt und vieles mehr aus.

BasicLine

In bewährter Qualität bieten wir Ihnen mit den Basic-Line-Modellen moderne Einstiegsmodelle zum attraktiven Preis. Werten Sie Ihre Basic-Line-Modelle einfach auf, wählen Sie ganz individuell Ihre gewünschten Zusatzoptionen zum fairen Mehrpreis.

ClassicLine

Haustüren im Landhausstil stehen mit ihrer Kombination aus stilvoller Eleganz und einer familiären Atmosphäre für Gemütlichkeit. Liebevollte Details und klassische Ornamentrahmen zeichnen die Modelle in der Grundausstattung aus. Werten Sie die Classic-Line-Modelle einfach auf, wählen Sie auch hier ganz individuell Ihre gewünschten Zusatzoptionen zum fairen Mehrpreis.

LightLine

Ganzglas-Haustüren stehen für große Glasflächen, glatte und glänzende Oberflächen sowie einen hohen Lichteinfall. Modern und zeitlos!

AUSSTATTUNG

- RAL-geprüfte Qualität - made in Germany
- Schweißbeckverbinder für hohe Stabilität
- Hervorragende Wärmedämmeigenschaften, Bautiefe 83 mm
- Deutsche Marken-Qualitätsbeschläge
- Erhöhte Sicherheitsausstattung bis RC 2*
- Innendrucker und Griffe individuell wählbar

* modellabhängig

HAUSTÜREN

Design. Funktionalität. Individualität.

Haustüren müssen wahre Allround-Talente sein: Sie sollen mit einem ansprechenden Design überzeugen, mit hoher Funktionalität punkten und gleichzeitig Individualität bis ins Detail ermöglichen.

Moderne Qualitäts-Haustüren aus unserem Hause schaffen diese Verbindung spielend, denn wir fertigen jede Haustür genau nach Kundenwunsch. Hochwertige Materialien, moderne Fertigungstechnik und strenge Qualitätsrichtlinien sind dabei für uns genauso selbstverständlich wie die passgenaue Ausstattung nach individuellen Vorstellungen.

Unterschiedliche Stile, Kombinationen mit Seitenteilen, Glasausschnitte, Applikationen, Griffe und natürlich vielfältige Farben – die Möglichkeiten, die Optik Ihrer neuen Haustür genau nach Wunsch zu gestalten, sind nahezu grenzenlos. Gleiches gilt auch für die Konfiguration von Sicherheit, Komfort und Wärmedämmung.

Nutzen Sie also unsere Vielfalt und gestalten Sie eine Haustür, die höchste Qualität und Individualität bietet. Eine Investition, die sich lohnt, denn der Eingangsbereich ist die Visitenkarte Ihres Hauses.

**SO WIE
DU BIST,
SO SIND AUCH
DEINE GEBÄUDE.**

LOUIS SULLIVAN

Mit jeder Entscheidung im Prozess der Bauplanung oder Renovierung wird ein Statement gesetzt:
Wer bin ich? Was ist mir wichtig? Und wie sollen mich andere sehen?

Ein Haus und dessen Architektur spiegeln die Persönlichkeit Ihrer Bewohner wider
und haben einen großen Einfluss auf die entsprechende Wahl der Haustür.

Wir möchten Ihnen diese Entscheidung leichter machen und zeigen unsere Haustürmodelle
in den gängigen Architekturwelten, um Ihnen Sicherheit zu geben.

WIE GEMACHT FÜR IHR ZUHAUSE





MODERNE ARCHITEKTUR

Die moderne Architektur nimmt einen immer größer werdenden Anteil aller Neubauten ein. Sie ist charakterisiert durch gerade Linienführung, helle Wandfarben und Bauen im rechten Winkel.

Es wird auf geschwungene Formen verzichtet, im Vordergrund steht eine puristische und klare Optik.

KUBUS

Diese Kategorie ist abgeleitet aus dem lateinischen cubus für „Würfel“ und hat sich als Sammelbegriff für Häuser mit Flachdach und einer kompakten Grundform durchgesetzt. Ein Kubushaus ist geradlinig und schnörkellos.

STADTVILLA

Die Häuser in dieser Kategorie sind großzügig ausgelegt, meist zweigeschossig und oft mit sogenannten Walmdächern ausgestattet. Stadtvillen sind elegant, besonders und zeitlos.

BUNGALOW

Praktisch und barrierearm. Das Leben auf einer Ebene zeichnet die Häuser in dieser Kategorie aus. Der Bungalow erfährt die letzten Jahre ein regelrechtes Revival.

EIN- UND ZWEIFAMILIENHÄUSER

Die wohl häufigste Form eines Wohnhauses und die Kategorie mit der größten Vielfalt: ob Reihenhaus, Doppelhaus oder Mehrfamilienhaus. Merkmale sind eine moderne Anmutung und ein spitzes Dach.

KUBUS

12 —→ 27



STADTVILLA

28 —→ 49



BUNGALOW

50 —→ 63



EIN- / ZWEIFAMILIENHAUS

64 —→ 85



Wie möchten Sie wohnen?

Diese Frage haben Sie sich gestellt, als Sie Ihr Haus geplant, ausgesucht oder gekauft haben. Wie viel Platz wird benötigt, welche Form soll das Haus haben, wähle ich ein Flachdach, Walmdach oder Spitzdach? Und am Ende all dieser Überlegungen stand der Entwurf Ihres ganz individuellen Traumhauses. Genau auf Ihre Bedürfnisse, Vorlieben und Möglichkeiten angepasst. Die Wahl der richtigen Haustür rundet nun diese Überlegungen ab. Zur besseren Orientierung zeigen wir alle Haustürmodelle in den gängigen Architekturwelten.

TRADITIONELLE ARCHITEKTUR

In der klassischen, traditionellen Architektur steckt viel Liebe im Detail und reichlich Platz für die Familie. Giebel, Sprossenfenster oder Erker zeichnen diese Häuser aus. Die gelungene Mischung aus klassischen und modernen Stilelementen verleiht ihnen eine besonders einladende Anmutung.

LANDHAUS

Unter der Kategorie Landhaus finden Sie die klassischen Dreigiebelhäuser genauso wie moderne Schwedenhäuser. Diese Häuser machen immer eine gute Figur und kommen nie aus der Mode.

EIN- UND ZWEIFAMILIENHÄUSER

In dieser Architekturkategorie wird auf bewährte Konzepte im Hausbau zurückgegriffen. So finden Sie hier oft Satteldächer sowie die klassischen Klinkerfassaden.

LANDHAUS

86 → 111



EIN- / ZWEIFAMILIENHAUS

112 → 125



OB NEUBAU ODER RENOVIERUNG,
WIR MACHEN IDEEN SICHTBAR.



INDEX

MODERNE ARCHITEKTUR	12 – 85
KUBUS	12 - 27
STADTVILLA	28 - 49
BUNGALOW	50 - 63
EIN- UND ZWEIFAMILIENHAUS	64 - 85
TRADITIONELLE ARCHITEKTUR	86 – 125
LANDHAUS	86 - 111
EIN- UND ZWEIFAMILIENHAUS	112 - 125
TECHNIK	126 – 135
ZUBEHÖR	136 – 147
MODELLÜBERSICHT	148 – 155
INDEX / IMPRESSUM	156 – 157

WERDEN SIE IHR EIGENER HAUSTÜRENDESIGNER

Bei uns haben Sie die Wahl zwischen vielen verschiedenen Haustürmodellen, die wir Ihnen zur besseren Orientierung in den gängigen Architekturwelten zeigen. Siehe Seite 6-7.

Mit Sorgfalt haben unsere hauseigenen Designer die einzelnen Ausstattungsmerkmale wie Gläser, Farben und Griffe festgelegt und hier als Empfehlung abgebildet. Doch jeder Mensch, jedes Haus und damit auch jede Tür ist einzigartig.

Werden Sie Ihr eigener Haustürendesigner und planen Sie Ihre Traumhaustür in 5 Schritten. Individuell und nach Maß gefertigt, wärme gedämmt und einbruchssicher.

Mit allen Eigenschaften ausgestattet, die eine hochwertige Haustür ausmachen.

IN 5 SCHRITTEN ZUR TRAUMHAUSTÜR.

1



ARCHITEKTURWELT WÄHLEN.
—> SEITE 06 - 07

2



HAUSTÜR AUSSUCHEN.
—> SEITE 12 - 125

3



FARBE ODER DEKOROBERFLÄCHE FINDEN.
—> SEITE 128 - 129

4

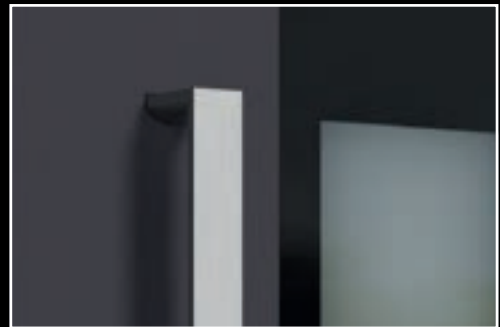

AKZENTE MIT GRIFFEN SETZEN.
—> SEITE 136 - 147

5

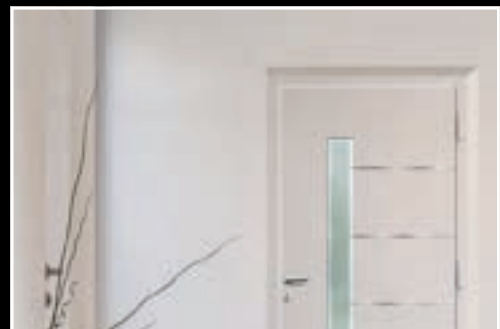

MEHRWERTE UND
ZUSATZOPTIONEN.
—> SEITE 126 - 135

MODERNE ARCHITEKTUR

// KUBUS





MODELL QUINN 2 [®]

flügelabdeckendes Türblatt,
Echtholz-Applikation senkrecht, Haustür und
Seitenteil Glas „Bonn“, vollflächige Mattierung,
Griff Magic 1600 mm

ECHTHOLZ APPLIKATION

Obwohl die technischen Vorteile, wie Verarbeitungsmöglichkeiten und bequeme Pflege von Dekoroberflächen, unbestritten sind, haben Echtholzoberflächen nie an Attraktivität verloren. Im Gegensatz zur industriellen Vereinheitlichung folierter Oberflächen ist jedes Naturholzwerkstück ein echtes Unikat. Für Liebhaber natürlicher und authentischer Produkte umfasst unsere Haustürenkollektion ausgewählte Modelle mit Applikationen aus echtem, 3-Schicht Fichten-Altholz.

Spannende Gestaltungsvarianten lassen sich übrigens durch die Kombination mit modernen Strukturbeschichtungen der Aluminium-Deckschichten erzielen.

Mehr Informationen zu unserer Echtholz-Applikation siehe Seite 135.



MODELL QUINN 2 [®]

Modell Quinn 2 [®]

flügelabdeckendes Türblatt, Echtholz-Applikation senkrecht, Klarglas, Griff Magic 1600 mm

INKLUSIVE

- Außen flügelabdeckendes Türblatt
- 3-fach Wärmefunktionsglas bis Ug 0,7 W/m²K
- Vielfältige Glasvarianten
- Freie Farbauswahl aus über 100 Farben
- Außenseite planflächige Echtholz-Applikation, senkrechter oder waagerechter Strukturverlauf

ZUSATZOPTIONEN

- Beidseitig flügelabdeckendes Türblatt
- Dekoroberflächen
- Hochwertige Designgriffe mit Fingerprint / Spionkamera
- Individuelle Sicherheitsausstattung
- Edelstahl- oder schwarzer Trittschutz planflächig 40 mm
- Designbezogene Ganzglas-Seitenteile



MODELL STANTON

- Bei unserer Echtholz-Applikation haben Sie die Wahl zwischen einem senkrechten oder waagerechten Strukturverlauf.

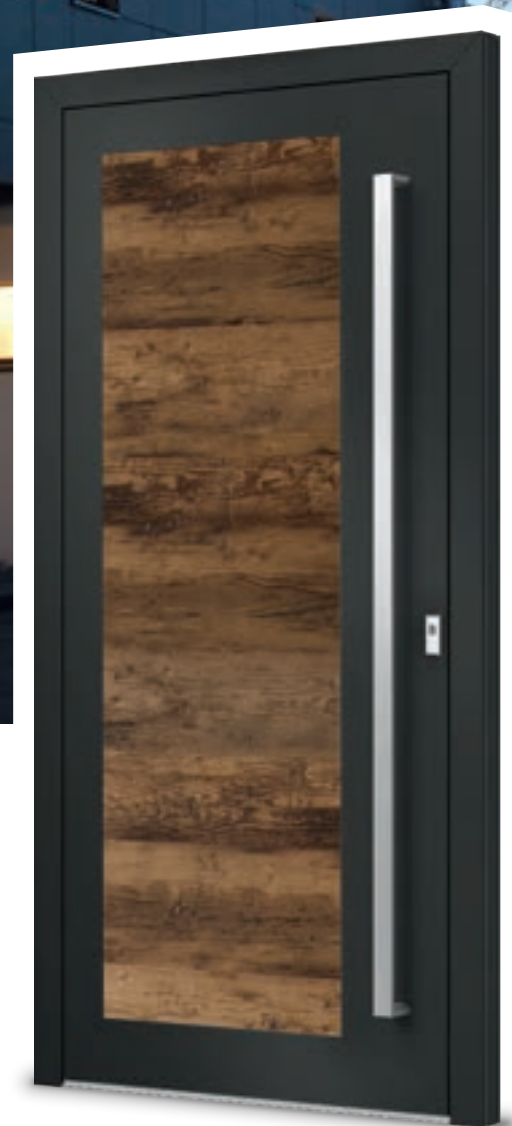

Modell Stanton . 
flügelabdeckendes Türblatt, Echtholz-Applikation waagerecht,
Griff Topas 1620 mm

INKLUSIVE

- Außen flügelabdeckendes Türblatt
- Freie Farbauswahl aus über 100 Farben
- Außenseite planflächige Echtholz-Applikation, senkrechter oder waagerechter Strukturverlauf

ZUSATZOPTIONEN

- Beidseitig flügelabdeckendes Türblatt
- Dekoroberflächen
- Hochwertige Designgriffe mit Fingerprint / Spionkamera
- Individuelle Sicherheitsausstattung
- Edelstahl- oder schwarzer Trittschutz planflächig 40 mm
- LED-Lichtpaneel auf der Innenseite
- Designbezogene Ganzglas-Seitenteile

PURE ELEGANZ

Nicht immer müssen es verspielte Details sein.
Durch eine mineralische Oberfläche oder eine Design-
verglasung des Seitenteils mit Teilmattierung lassen sich
gekonnt minimalistische Akzente setzen.

MODELL BASIC



Modell Basic

flügelabdeckendes Türblatt, Seitenteil Glas „Adelaide“, Klarglas mit
Teilmattierung, Griff Topas 1720 mm,
planflächiger Edelstahl-Trittschutz 40 mm

- Lassen Sie dunkle Räume durch das
innenseitige LED-Lichtpaneel indirekt beleuchten.
Nähere Details siehe Seite 134.



INKLUSIVE

- In den Türflügel eingesetztes Türblatt
- Weiße Haustür
- Individuelle Sicherheitsausstattung RC2

ZUSATZOPTIONEN

- Ein- oder beidseitig flügelabdeckendes Türblatt
- Freie Farbauswahl aus über 100 Farben
- Holz- und Dekoroberflächen
- Hochwertige Designgriffe mit Fingerprint / Spionkamera
- Edelstahl- oder schwarzer Trittschutz planflächig 40 mm
- LED-Lichtpaneel auf der Innenseite
- Designbezogene Ganzglas-Seitenteile



INKLUSIVE

- Außen flügelabdeckendes Türblatt
- Freie Farbauswahl aus über 100 Farben
- Außenseite mineralische Oberflächen in Optik: Beton und New Black Slate
- Individuelle Sicherheitsausstattung RC2

ZUSATZOPTIONEN

- Beidseitig flügelabdeckendes Türblatt
- Holz- und Dekoroberflächen
- Hochwertige Designgriffe mit Fingerprint / Spionkamera
- Edelstahl- oder schwarzer Trittschutz planflächig 40 mm
- LED-Lichtpaneel auf der Innenseite
- Designbezogene Ganzglas-Seitenteile



Mit unserem eTürgriff Mateo können Sie die Haustür kontaktlos öffnen – nur mit einer Fußbewegung durch ein Lichtfeld auf dem Boden. Siehe Seite 142.



Modell Opus Mineral

flügelabdeckendes Türblatt, New Black Slate-Optik, kontaktlose Öffnung der Haustür mit eTürgriff Mateo 1400 mm, planflächiger Edelstahl-Trittschutz 40 mm

MODELL OPUS MINERAL

flügelabdeckendes Türblatt, Beton-Optik, Seitenteil Glas „Bonn“, vollflächige Mattierung, Griff Topas 1720 mm schwarz, planflächiger Trittschutz 40 mm schwarz, PZ-Rosette 1738-01 mit planflächigem Schlüsselschutz schwarz



▣ Auch mit schwarzen Streifen lieferbar. Siehe Detail auf Seite 131.



Modell Tanis 2 . (P)

flügelabdeckendes Türblatt, Glas „Toledo“, Klarglas mit Teilmattierung, Griff Topas 1420 mm, PZ-Rosette 1738 mit planflächigem Schlüsselschutz

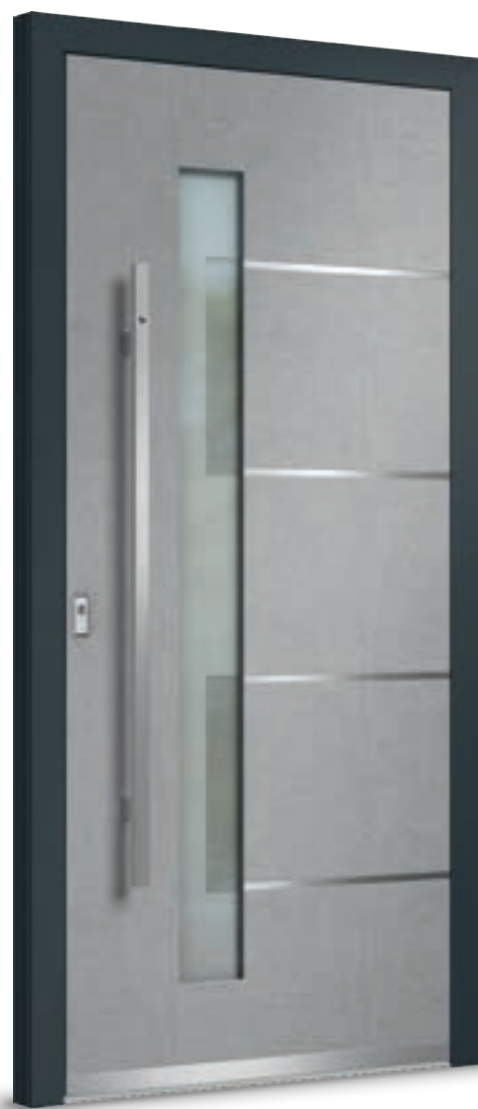

Modell Tanis 2 Mineral . (P)

flügelabdeckendes Türblatt, Beton-Optik, Designglas „Tivoli“, Klarglas mit Teilmattierung in zwei unterschiedlich starken Mattierungsstufen, Griff Vitano mit Spionkamera, planflächiger Edelstahl-Trittschutz 40 mm

Spionkamera im Griff,
Farbbildmonitor auf der Innenseite
siehe Seite 139

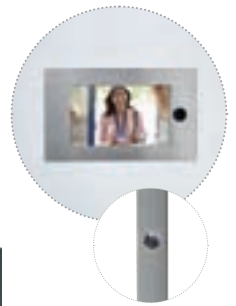

INKLUSIVE

- Außen flügelabdeckendes Türblatt
- 3-fach Wärmefunktionsglas bis Ug 0,7 W/m²K
- Vielfältige Glasvarianten
- Freie Farbauswahl aus über 100 Farben
- Außenseite mineralische Oberflächen in Optik: Beton oder New Black Slate (Modell Tanis 2 Mineral)
- Hochwertige Applikationen:
Außenseite planflächige 15 mm Edelstahlstreifen oder planflächige, schwarze 15 mm Streifen
- Abgestimmte Innen- und Außenansicht, Innenseite Ziernuten

ZUSATZOPTIONEN

- Beidseitig flügelabdeckendes Türblatt
- Hochwertige Designverglasungen
- Holz- und Dekoroberflächen
- Hochwertige Applikationen:
Innenseite planflächige 15 mm Edelstahlstreifen oder planflächige, schwarze 15 mm Streifen anstatt Ziernuten
- Hochwertige Designgriffe mit Fingerprint / Spionkamera
- Individuelle Sicherheitsausstattung
- Edelstahl- oder schwarzer Trittschutz planflächig 40 mm
- Designbezogene Ganzglas-Seitenteile



Modern
Kubus

Modern
Stachvilla

Modern
Bungalow

Modern
Ein-/Zweifamilienhaus

Traditionell
Landhaus

Traditionell
Ein-/Zweifamilienhaus

MODELL TANIS 2 [®]

flügelabdeckendes Türblatt,
Haustür Glas „Toledo“, Klarglas mit Teilmattierung,
Seitenteil Glas „Baku“, Klarglas mit Teilmattierung,
Griff Votan 1600 mm



Detail Modell Tanis 2 mit planflächigen Edelstahlstreifen,
Glas „Toledo“, Klarglas mit Teilmattierung und Griff Topas,
PZ-Rosette 1738 mit planflächigem Schüsselschutz

Technik

Zubehör

Übersicht

MODELL SEPIA 2

flügelabdeckendes Türblatt, Haustür Designglas „Schönau“, Klarglas mit Teilmattierung in zwei unterschiedlich starken Mattierungsstufen, Seitenteil Glas „Aurich“, Klarglas mit Teilmattierung, Griff Topas 1420 mm, planflächiger Edelstahl-Trittschutz 40 mm

Detail: oben erhabene Edelstahllisene,
unten erhabene schwarze Lisene



INKLUSIVE

- Außen flügelabdeckendes Türblatt
- 3-fach Wärmefunktionsglas bis Ug 0,7 W/m²K
- Vielfältige Glasvarianten
- Freie Farbauswahl aus über 100 Farben
- Außenseite mineralische Oberflächen in Optik: Beton und New Black Slate (Modell Sepia 2 Mineral)
- Hochwertige Applikationen:
Außenseite erhabene oder planflächige 5 mm Edelstahllisenen oder erhabene, schwarze 5 mm Lisenen
- Abgestimmte Innen- und Außenansicht, Innenseite Ziernuten

ZUSATZOPTIONEN

- Beidseitig flügelabdeckendes Türblatt
- Hochwertige Designverglasungen
- Holz- und Dekoroberflächen
- Farbig abgesetzte Teilfläche (Modell Sepia 2)
- Hochwertige Applikationen:
Innenseite erhabene oder planflächige 5 mm Edelstahllisenen oder erhabene, schwarze 5 mm Lisenen anstatt Ziernuten
- Hochwertige Designgriffe mit Fingerprint / Spionkamera
- Individuelle Sicherheitsausstattung
- Edelstahl- oder schwarzer Trittschutz planflächig 40 mm
- Designbezogene Ganzglas-Seitenteile

AKZENTE SETZEN

Unsere hochwertigen 5 mm breiten, matten Lisenen sind in zwei Varianten lieferbar. Für die Puristen die planflächige, komplett in die Oberfläche eingelassene Edelstahl-Variante. Deutlichere Akzente setzen Sie mit erhabenen Edelstahl- oder schwarzen Aluminiumlisenen.



Modell Sepia 2 . (P)

flügelabdeckendes Türblatt, Teilfläche Holzdekor, Klarglas, Griff Calvin 1200 mm



Modell Sepia 2 Mineral . (P)

flügelabdeckendes Türblatt, New Black Slate-Optik, Designglas „Sassnitz“, Klarglas mit Teilmattierung und Glaskristallstreifen, Griff Magic 1200 mm, PZ-Rosette 1738 mit planflächigem Schlüsselschutz

- ▣ Das Modell Sepia 2 Mineral ist nur mit erhabenen Lisenen lieferbar. Alternativ zur mineralischen Oberfläche New Black Slate-Optik ist auch eine Oberfläche in Beton-Optik erhältlich. Siehe Seite 129.

MODERNE ARCHITEKTUR

// KUBUS



Modell Marlo 2 . 
flügelabdeckendes Türblatt, Glas „Berlin“,
Klarglas mit Teilmattierung, Griff Topas 1420 mm schwarz



Modell Marlo 2 . 
flügelabdeckendes Türblatt, Holzdekor, Glas „Liverpool“,
Klarglas mit Teilmattierung, Griff Marek 1200 mm, planflächiger
Edelstahl-Trittschutz 40 mm

INKLUSIVE

- In den Türflügel eingesetztes Türblatt
- 2-fach Wärmefunktionsglas bis Ug 1,1 W/m²K
- Vier Gläser zur Auswahl: Chinchilla weiß, Klarglas, Mastercarré, vollflächige Mattierung „Bonn“
- Weiße Haustür
- Innen- und Außenansicht gleich

ZUSATZOPTIONEN

- Ein- oder beidseitig flügelabdeckendes Türblatt
- 3-fach Wärmefunktionsglas bis Ug 0,7 W/m²K
- Hochwertige Designverglasungen
- Freie Farbauswahl aus über 100 Farben
- Holz- und Dekoroberflächen
- Hochwertige Designgriffe mit Fingerprint / Spionkamera
- Individuelle Sicherheitsausstattung
- Edelstahl- oder schwarzer Trittschutz planflächig 40 mm
- Designbezogene Ganzglas-Seitenteile

MODELL YONA 2

flügelabdeckendes Türblatt,
Haustür und Seitenteil Designglas „Carassone“,
Klarglas mit Teilmattierung in zwei unterschiedlich
starken Mattierungsstufen, Griff Topas 1620 mm



- Ein passendes Glasseitenteil zum Glas „Brasilia“ finden Sie in der Übersicht auf Seite 148.

Modell Yona 2 . 
flügelabdeckendes Türblatt, Glas „Brasilia“,
Klarglas mit Teilmattierung, Griff Line

INKLUSIVE

- Außen flügelabdeckendes Türblatt
- 3-fach Wärmefunktionsglas bis Ug 0,7 W/m²K
- Vielfältige Glasvarianten
- Freie Farbauswahl aus über 100 Farben
- Hochwertige Applikationen:
Außenseite erhabene oder planflächige 5 mm
Edelstahliselenen oder erhabene, schwarze 5 mm Lisenen
- Abgestimmte Innen- und Außenansicht, Innenseite Ziernuten

ZUSATZOPTIONEN

- Beidseitig flügelabdeckendes Türblatt
- Hochwertige Designverglasungen
- Holz- und Dekoroberflächen
- Hochwertige Applikationen:
Innenseite erhabene oder planflächige 5 mm Edelstahliselenen oder
erhabene, schwarze 5 mm Lisenen anstatt Ziernuten
- Hochwertige Designgriffe mit Fingerprint / Spionkamera
- Individuelle Sicherheitsausstattung
- Edelstahl- oder schwarzer Trittschutz planflächig 40 mm
- Designbezogene Ganzglas-Seitenteile

Modern
Kubus

Modern
Stadtvilla

Modern
Bungalow

Modern
Ein-/Zweifamilienhaus

Traditionell
Landhaus

Traditionell
Ein-/Zweifamilienhaus

Technik

Zubehör

Übersicht

▣ Setzen Sie ein Highlight mit einer LED-Beleuchtung im verglasten Griff der Modelle Canyon 2 und Canyon 4.
Siehe unten rechts.



Modell Canyon 2 . (P)

flügelabdeckendes Türblatt, mit im Türblatt eingelassenem, verglastem Muldengriff, Glas „Bonn“, vollflächige Mattierung, planflächiger Edelstahl-Trittschutz 40 mm, PZ-Rosette 1738 mit planflächigem Schlüsselschutz



Modell Canyon . (P)

flügelabdeckendes Türblatt, mit im Türblatt eingelassenem, geschlossenem Muldengriff mit Fingerprint, planflächiger Edelstahl-Trittschutz 40 mm, PZ-Rosette 1738 mit planflächigem Schlüsselschutz



Detail Canyon 2 mit eingelassenem, verglastem Muldengriff, Glas „Bonn“ vollflächige Mattierung



★LED



MODELL CANYON 2

flügelabdeckendes Türblatt, Haustür mit im Türblatt eingelassenem, verglastem Muldengriff, Glas „Bonn“, vollflächige Mattierung, Seitenteil Glas „Bonn“ vollflächige Mattierung, PZ-Rosette 1738 mit planflächigem Schlüsselschutz

INKLUSIVE

- Außen flügelabdeckendes Türblatt
- 2-fach Wärmefunktionsglas bis Ug 1,4 W/m²K (Modelle Canyon 2 und Canyon 4)
- Glas „Bonn“, vollflächige Mattierung (Modelle Canyon 2 und Canyon 4)
- Freie Farbauswahl aus über 100 Farben
- Außenseite eingelassener, planflächiger Muldengriff, Farbe nach Wahl
- Individuelle Sicherheitsausstattung RC2 (Modell Canyon geschlossen)

Modell Canyon 4 . (linke Abb.)

flügelabdeckendes Türblatt, Holzdekor, mit im Türblatt eingelassenem, verglastem Muldengriff, Glas „Bonn“, vollflächige Mattierung mit LED-Beleuchtung, Seitenteil Glas „Bonn“, vollflächige Mattierung, PZ-Rosette 1738-01 mit planflächigem Schlüsselschutz schwarz

ZUSATZOPTIONEN

- Beidseitig flügelabdeckendes Türblatt (Modelle Canyon und Canyon 3), inkl. 3-fach Wärmefunktionsglas bis Ug 0,9 W/m²K (Modelle Canyon 2 und Canyon 4)
- Holz- und Dekoroberflächen, ohne Edelstahlleiste am Muldengriff (Modell Canyon 4)
- geschlossener Muldengriff mit Fingerprint (Modell Canyon)
- verglaster Muldengriff mit LED-Beleuchtung (Modelle Canyon 2 und Canyon 4)
- Individuelle Sicherheitsausstattung (Modelle Canyon 2 und Canyon 4)
- Edelstahl- oder schwarzer Trittschutz planflächig 40 mm
- LED-Lichtpaneel auf der Innenseite (Modell Canyon)
- Designbezogene Ganzglas-Seitenteile

MODERNE ARCHITEKTUR

// KUBUS



Modell Tonight .

Haustür Klarglas mit vollflächiger Mattierung und matten Edelstahlapplikationen, Seitenteil „Jackpot“, Klarglas mit Teilmattierung, Griff Danilo

INKLUSIVE

- In den Türflügel eingesetzte Ganzglasfüllung
- 3-fach Wärmefunktionsglas bis Ug 1,2 W/m²K
- Beidseitig Verbundsicherheitsglas (VSG) 6 mm
- Weiße Haustür
- Edelstahlapplikationen und Mattierung im Scheibenzwischenraum
- Innen- und Außenansicht gleich

ZUSATZOPTIONEN

- 3-fach Wärmefunktionsglas bis Ug 0,8 W/m²K
- Hochwertige Designgriffe
- Individuelle Sicherheitsausstattung
- Designbezogene Ganzglas-Seitenteile



MODELL VITANO [®]

flügelabdeckendes Türblatt, Griff Viggo schwarz



Modell Vitano schwarze, erhabene Lisene, Griff Viggo schwarz

- ▣ Unsere Edelstahllisenen sind erhaben sowie planflächig erhältlich. Die schwarzen Lisenen sind ausschließlich erhaben lieferbar.



Modell Vitano [®] flügelabdeckendes Türblatt, Griff Harper, planflächiger Edelstahl-Trittschutz 40 mm

INKLUSIVE

- Außen flügelabdeckendes Türblatt
- Freie Farbauswahl aus über 100 Farben
- Hochwertige Applikationen:
Außenseite erhabene oder planflächige 5 mm Edelstahllisenen oder erhabene, schwarze 5 mm Lisenen
- Abgestimmte Innen- und Außenansicht, Innenseite Ziernuten
- Individuelle Sicherheitsausstattung RC2

ZUSATZOPTIONEN

- Beidseitig flügelabdeckendes Türblatt
- Holz- und Dekoroberflächen
- Hochwertige Applikationen:
Innenseite erhabene oder planflächige 5 mm Edelstahllisenen oder erhabene, schwarze 5 mm Lisenen anstatt Ziernuten
- Hochwertige Designgriffe mit Fingerprint / Spionkamera
- Edelstahl- oder schwarzer Trittschutz planflächig 40 mm
- LED-Lichtpaneel auf der Innenseite
- Designbezogene Ganzglas-Seitenteile

MODERNE ARCHITEKTUR

// STADTVILLA





MODELL ARGO 2

fügelabdeckendes Türblatt,
Haustür und Seitenteil Glas „Baku“, Klarglas
mit Teilmattierung, Griff Topas 1620 mm

SCHLICHT UND STILVOLL



Modell Argo 6E . ©
flügelabdeckendes Türblatt, Designglas „Meret“,
Klarglas mit Teilmattierung in zwei unterschiedlich
starken Mattierungsstufen, Griff Topas 1220 mm

INKLUSIVE

- In den Türflügel eingesetztes Türblatt
- 2-fach Wärmefunktionsglas bis Ug 1,1 W/m²K
- Vier Gläser zur Auswahl: Chinchilla weiß, Klarglas, Mastercarré, vollflächige Mattierung „Bonn“
- Weiße Haustür
- Außenseite erhabener 35 mm Edelstahlrahmen, Innenseite ohne Edelstahlrahmen (Modell Argo 6E)
- Innen- und Außenansicht gleich (Modell Argo 2)

ZUSATZOPTIONEN

- Ein- oder beidseitig flügelabdeckendes Türblatt
- 3-fach Wärmefunktionsglas bis Ug 0,7 W/m²K
- Hochwertige Designverglasungen
- Freie Farbauswahl aus über 100 Farben
- Holz- und Dekoroberflächen
- Beidseitig erhabener 35 mm Edelstahlrahmen (Modell Argo 6E)
- Planflächiger 35 mm Edelstahlrahmen, einseitig oder beidseitig (Modell Argo 6E)
- Hochwertige Designgriffe mit Fingerprint / Spionkamera
- Individuelle Sicherheitsausstattung
- Edelstahl- oder schwarzer Trittschutz planflächig 40 mm
- Designbezogene Ganzglas-Seitenteile

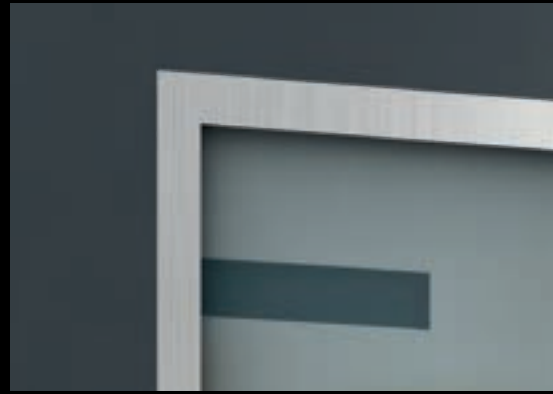

Erhabene Edelstahlrahmen (Argo 6E)

Die Edelstahlrahmen heben sich von der Oberfläche ab und sind auf der Türaußenseite inklusive.

Planflächige Edelstahlrahmen (Argo 6E)

Dem Trend glatter, fugen- und kantenfreier Oberflächen folgend, sind zahlreiche Haustüren auch mit planflächigen Edelstahlrahmen optional erhältlich. Besonders pflegeleicht!

MODELL ARGO 2 [®]

flügelabdeckendes Türblatt, Haustür Glas „Liverpool“,
Klarglas mit Teilmattierung,
Seitenteil Glas „Bonn“, vollflächige Mattierung, Griff Calvin 1600 mm



Modern Kubus
Modern Stadtvilla
Modern Bungalow
Modern Ein-/Zweifamilienhaus
Traditionell Landhaus
Traditionell Ein-/Zweifamilienhaus
Technik
Zubehör
Übersicht

MODERNE ARCHITEKTUR

// STADTVILLA



Modell Neptun 2 . ®
flügelabdeckendes Türblatt, Glas „Bonn“,
vollflächige Mattierung, Griff Merkur 600 mm



Modell Neptun 4 . ®
flügelabdeckendes Türblatt, Klarglas, Griff Vinzenz mit Eichenholz,
planflächiger Edelstahl-Trittschutz 40 mm



INKLUSIVE

- In den Türflügel eingesetztes Türblatt
- 2-fach Wärmefunktionsglas bis Ug 1,1 W/m²K
- Vier Gläser zur Auswahl: Chinchilla weiß, Klarglas, Mastercarré, vollflächige Mattierung „Bonn“
- Weiße Haustür
- Außenseite erhabene 100 mm breite Edelstahlapplikationen, Innenseite ohne Edelstahlapplikationen (Modell Neptun 2)
- Innen- und Außenansicht gleich (Modell Neptun 4)

ZUSATZOPTIONEN

- Ein- oder beidseitig flügelabdeckendes Türblatt
- 3-fach Wärmefunktionsglas bis Ug 0,7 W/m²K
- Freie Farbauswahl aus über 100 Farben
- Holz- und Dekoroberflächen
- Beidseitig erhabene 100 mm breite Edelstahlapplikationen (Modell Neptun 2)
- Planflächige 100 mm breite Edelstahlapplikationen, einseitig oder beidseitig (Modell Neptun 2)
- Hochwertige Designgriffe mit Fingerprint / Spionkamera
- Individuelle Sicherheitsausstattung
- Edelstahl- oder schwarzer Trittschutz planflächig 40 mm (Modell Neptun 4)
- Designbezogene Ganzglas-Seitenteile



MODELL HUNTER 4 (P)

flügelabdeckendes Türblatt,
Haustür und Seitenteile Glas „Halifax“, Klarglas mit Teilmattierung,
Griff Marek 1200 mm



▣ Auch mit schwarzen Streifen lieferbar. Siehe Seite 131.

Modell Hunter 4 . (P)
flügelabdeckendes Türblatt, Glas „Garland“,
Klarglas mit Teilmattierung, Griff Jenny 800 mm

INKLUSIVE

- Außen flügelabdeckendes Türblatt
- 3-fach Wärmefunktionsglas bis Ug 0,7 W/m²K
- Vielfältige Glasvarianten
- Freie Farbauswahl aus über 100 Farben
- Hochwertige Applikationen:
 - Außenseite planflächige 15 mm Edelstahlstreifen
 - oder planflächige, schwarze 15 mm Streifen
- Abgestimmte Innen- und Außenansicht, Innenseite Ziernuten

ZUSATZOPTIONEN

- Beidseitig flügelabdeckendes Türblatt
- Hochwertige Designverglasungen
- Holz- und Dekoroberflächen
- Hochwertige Applikationen:
 - Innenseite planflächige 15 mm Edelstahlstreifen oder planflächige, schwarze 15 mm Streifen anstatt Ziernuten
- Hochwertige Designgriffe mit Fingerprint / Spionkamera
- Individuelle Sicherheitsausstattung
- Edelstahl- oder schwarzer Trittschutz planflächig 40 mm
- Designbezogene Ganzglas-Seitenteile

INKLUSIVE

- Außen flügelabdeckendes Türblatt
- 3-fach Wärmefunktionsglas bis Ug 0,7 W/m²K
- Vielfältige Glasvarianten
- Freie Farbauswahl aus über 100 Farben
- Hochwertige Applikationen:
Außenseite erhabene oder planflächige 5 mm
Edelstahlisenen oder erhabene, schwarze 5 mm Lisenen
- Abgestimmte Innen- und Außenansicht, Innenseite Ziernuten

ZUSATZOPTIONEN

- Beidseitig flügelabdeckendes Türblatt
- Hochwertige Designverglasungen
- Holz- und Dekoroberflächen
- Hochwertige Applikationen:
Innenseite erhabene oder planflächige 5 mm Edelstahlisenen oder
erhabene, schwarze 5 mm Lisenen anstatt Ziernuten
- Hochwertige Designgriffe mit Fingerprint / Spionkamera
- Individuelle Sicherheitsausstattung
- Edelstahl- oder schwarzer Trittschutz planflächig 40 mm
- Designbezogene Ganzglas-Seitenteile



Modell Amato 2 . (P)

flügelabdeckendes Türblatt, Glas „Aurich“,
Klarglas mit Teilmattierung, Griff Meru mit Jatobaholz

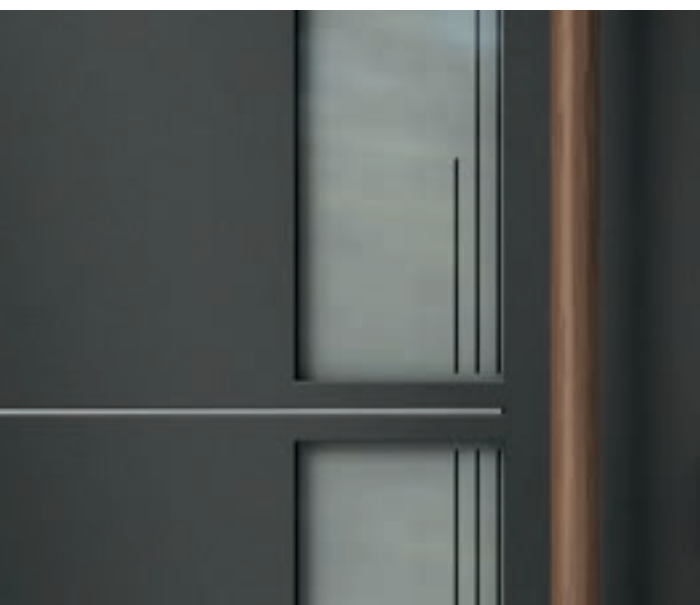

Detail Modell Amato 2 mit erhabenen Edelstahl-
lisenen und Mattierung „Aurich“, Klarglas
mit Teilmattierung, Griff Meru mit Jatobaholz

MODELL CAMILLO

flügelabdeckendes Türblatt,
Seitenteil Glas „Halifax“, Klarglas mit Teilmattierung
Griff Merkur 800 mm,
planflächiger Edelstahl-Trittschutz 40 mm



Modell Camillo . 
flügelabdeckendes Türblatt,
Griff Merkur 800 mm schwarz

Holz- und Dekoroberflächen sind beim Modell Camillo nicht möglich.

INKLUSIVE

- In den Türflügel eingesetztes Türblatt
- Weiße Haustür
- Außenseite 15 mm Ziernuten,
Innenseite ohne Ziernuten
- Individuelle Sicherheitsausstattung RC2

ZUSATZOPTIONEN

- Ein- oder beidseitig flügelabdeckendes Türblatt
- Freie Farbauswahl aus über 100 Farben
- Abgestimmte Innen- und Außenansicht, Innenseite Ziernuten
- Hochwertige Designgriffe mit Fingerprint / Spionkamera
- Edelstahl- oder schwarzer Trittschutz planflächig 40 mm
- LED-Lichtpaneel auf der Innenseite
- Designbezogene Ganzglas-Seitenteile

INKLUSIVE

- Außen flügelabdeckendes Türblatt
- 3-fach Wärmefunktionsglas bis Ug 0,7 W/m²K
- Vielfältige Glasvarianten
- Freie Farbauswahl aus über 100 Farben
- Hochwertige Applikationen:
 - Außenseite erhabene oder planflächige 5 mm Edelstahlisenen oder erhabene, schwarze 5 mm Lisenen
- Abgestimmte Innen- und Außenansicht, Innenseite Ziernuten



Detail Modell Memo 2 Designglas „Münster“, Klarglas mit Teilmattierung in zwei unterschiedlich starken Mattierungsstufen, mit planflächigen Edelstahllisenen, Griff Topas

ZUSATZOPTIONEN

- Beidseitig flügelabdeckendes Türblatt
- Hochwertige Designverglasungen
- Holz- und Dekoroberflächen
- Hochwertige Applikationen:
 - Innenseite erhabene oder planflächige 5 mm Edelstahllisenen oder erhabene, schwarze 5 mm Lisenen anstatt Ziernuten
- Hochwertige Designgriffe mit Fingerprint / Spionkamera
- Individuelle Sicherheitsausstattung
- Edelstahl- oder schwarzer Trittschutz planflächig 40 mm
- Designbezogene Ganzglas-Seitenteile



Modell Memo 2 . (P)
flügelabdeckendes Türblatt, Designglas „Münster“, Klarglas mit Teilmattierung in zwei unterschiedlich starken Mattierungsstufen, Griff Topas 1620 mm

EIN GLANZSTÜCK FÜR DAHEIM

Zurückhaltend, aber voller Stil:
ob durch Lisenen, Ziernuten oder Designverglasungen.
Eine klare Linienführung unterstützt und verstärkt
den modernen Eindruck Ihres Hauses.

MODELL MERU 2 

■ Viele Dekoroberflächen und Farben zur Auswahl, siehe Seite 128 - 129.



Modell Meru 2

flügelabdeckendes Türblatt, Glas „Madeira“,
Klarglas mit Teilmattierung, Griff Votan 1000 mm schwarz

INKLUSIVE

- Außen flügelabdeckendes Türblatt
- 3-fach Wärmefunktionsglas bis Ug 0,7 W/m²K
- Vielfältige Glasvarianten
- Freie Farbauswahl aus über 100 Farben
- Hochwertige Applikationen:
Außenseite erhabene oder planflächige 5 mm
Edelstahlisenen oder erhabene, schwarze 5 mm Lisenen
- Abgestimmte Innen- und Außenansicht, Innenseite Ziernuten

ZUSATZOPTIONEN

- Beidseitig flügelabdeckendes Türblatt
- Hochwertige Designverglasungen
- Holz- und Dekoroberflächen
- Hochwertige Applikationen:
Innenseite erhabene oder planflächige 5 mm Edelstahlisenen oder
erhabene, schwarze 5 mm Lisenen anstatt Ziernuten
- Hochwertige Designgriffe mit Fingerprint / Spionkamera
- Individuelle Sicherheitsausstattung
- Edelstahl- oder schwarzer Trittschutz planflächig 40 mm
- Designbezogene Ganzglas-Seitenteile



MODELL ASTOR 2

- ▣ Holz- und Dekoroberflächen sind beim Modell Astor 2 nicht möglich.

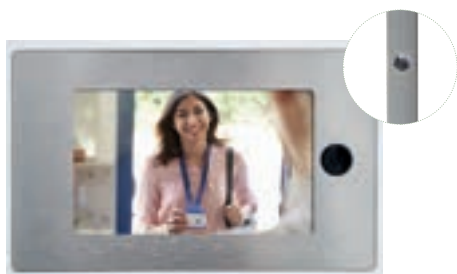

- ▣ Der Griff Vitano hat eine integrierte Spionkamera und einen Monitor auf der Innenseite. Siehe Seite 139. Smart Home Ausstattungen siehe Seite 140 - 143.

INKLUSIVE

- In den Türflügel eingesetztes Türblatt
- 2-fach Wärmefunktionsglas bis Ug 1,1 W/m²K
- Vier Gläser zur Auswahl: Chinchilla weiß, Klarglas, Mastercarré, vollflächige Mattierung „Bonn“
- Weiße Haustür
- Außenseite 15 mm Ziernuten, Innenseite ohne Ziernuten

ZUSATZOPTIONEN

- Ein- oder beidseitig flügelabdeckendes Türblatt
- 3-fach Wärmefunktionsglas bis Ug 0,7 W/m²K
- Hochwertige Designverglasungen
- Freie Farbauswahl aus über 100 Farben
- Abgestimmte Innen- und Außenansicht, Innenseite Ziernuten
- Hochwertige Designgriffe mit Fingerprint / Spionkamera
- Individuelle Sicherheitsausstattung
- Edelstahl- oder schwarzer Trittschutz planflächig 40 mm
- Designbezogene Ganzglas-Seitenteile

Modell Astor 2 
flügelabdeckendes Türblatt,
Glas „Bonn“, vollflächige Mattierung,
Griff Vitano mit Spionkamera 1200 mm

- Beim Modell Cross 2 Mineral stehen Ihnen zwei verschiedene, mineralische Teilflächen zur Auswahl:



Beton-Optik

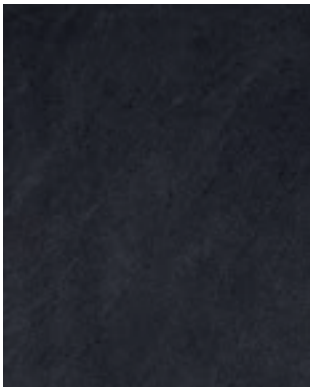

New Black Slate-Optik



Modell Cross 2 Mineral . (P)

flügelabdeckendes Türblatt, Teilflächen New Black Slate-Optik, Haustür Designglas „Anaheim“, Klarglas mit Teilmattierung in zwei unterschiedlich starken Mattierungsstufen, Seitenteile Glas „Melbourne A+B“, Klarglas mit Teilmattierung, Griff Cross

INKLUSIVE

- Außen flügelabdeckendes Türblatt
- 3-fach Wärmefunktionsglas bis Ug 0,7 W/m²K
- Vielfältige Glasvarianten
- Freie Farbauswahl aus über 100 Farben
- Außenseite mineralische Teilflächen in Optik: Beton oder New Black Slate
- Hochwertige Applikationen: Außenseite erhabene 5 mm Edelstahllisenen oder erhabene, schwarze 5 mm Lisenen
- Abgestimmte Innen- und Außenansicht, Innenseite Ziernuten

ZUSATZOPTIONEN

- Beidseitig flügelabdeckendes Türblatt
- Hochwertige Designverglasungen
- Holz- und Dekoroberflächen
- Hochwertige Applikationen: Innenseite erhabene oder planflächige 5 mm Edelstahllisenen oder erhabene, schwarze 5 mm Lisenen anstatt Ziernuten
- Hochwertige Designgriffe mit Fingerprint / Spionkamera
- Individuelle Sicherheitsausstattung
- Edelstahl- oder schwarzer Trittschutz planflächig 40 mm
- Designbezogene Ganzglas-Seitenteile

- Das Modell Cross Mineral ist nur mit erhabenen Lisenen lieferbar.

INKLUSIVE

- Außen flügelabdeckendes Türblatt
- 3-fach Wärmefunktionsglas bis Ug 0,7 W/m²K
- Vielfältige Glasvarianten
- Freie Farbauswahl aus über 100 Farben
- Hochwertige Applikationen:
 - Außenseite erhabene oder planflächige 5 mm Edelstahlisenen oder erhabene, schwarze 5 mm Lisenen
- Abgestimmte Innen- und Außenansicht, Innenseite Ziernuten

ZUSATZOPTIONEN +

- Beidseitig flügelabdeckendes Türblatt
- Hochwertige Designverglasungen
- Holz- und Dekoroberflächen
- Hochwertige Applikationen:
 - Innenseite erhabene oder planflächige 5 mm Edelstahlisenen oder erhabene, schwarze 5 mm Lisenen anstatt Ziernuten
- Hochwertige Designgriffe mit Fingerprint / Spionkamera
- Individuelle Sicherheitsausstattung
- Edelstahl- oder schwarzer Trittschutz planflächig 40 mm
- Designbezogene Ganzglas-Seitenteile

Modell Alphax 2 . (P)

flügelabdeckendes Türblatt, Glas „Arzberg“,
Klarglas mit Teilmattierung, Griff Jenny 500 mm

Modell Alphax 2 . (P)

innen flügelabdeckendes Türblatt, Holzdekor,
Glas „Arzberg“, Klarglas mit Teilmattierung, Innendrucker Edelstahl



MODELL ALPHAX 2 (P)

MODERNE ARCHITEKTUR

// STADTVILLA



Modell Brego 2 . (P)

flügelabdeckendes Türblatt, Holzdekor,
Haustür Glas „Bamako“, Klarglas mit Teilmattierung, Seitenteil
Glas „Aurich“, Klarglas mit Teilmattierung, Griff Marek 1200 mm,
planflächiger Edelstahl-Trittschutz 40 mm

INKLUSIVE

- Außen flügelabdeckendes Türblatt
- 3-fach Wärmefunktionsglas bis Ug 0,7 W/m²K
- Vielfältige Glasvarianten
- Freie Farbauswahl aus über 100 Farben
- Hochwertige Applikationen:
Außenseite erhabene oder planflächige 5 mm
Edelstahlisenen oder erhabene, schwarze 5 mm Lisenen
- Abgestimmte Innen- und Außenansicht, Innenseite Ziernuten

ZUSATZOPTIONEN

- Beidseitig flügelabdeckendes Türblatt
- Hochwertige Designverglasungen
- Holz- und Dekoroberflächen
- Hochwertige Applikationen:
Innenseite erhabene oder planflächige 5 mm Edelstahlisenen oder
erhabene, schwarze 5 mm Lisenen anstatt Ziernuten
- Hochwertige Designgriffe mit Fingerprint / Spionkamera
- Individuelle Sicherheitsausstattung
- Edelstahl- oder schwarzer Trittschutz planflächig 40 mm
- Designbezogene Ganzglas-Seitenteile



Das Türkommunikationssystem Miles ist die smarte Lösung, die Ihnen jederzeit ermöglicht, mit Ihren Besuchern in Kontakt zu treten. Selbst dann, wenn Sie nicht Zuhause sind. Siehe Seite 143.



Modell Viggo . (P)

flügelabdeckendes Türblatt, Seitenteil Glas „Lemberg“, Klarglas mit individueller Teilmattierung als Hausnummer, Griff Topas 1620 mm, Türkommunikationssystem Miles



Modell Viggo Mineral . (P)

flügelabdeckendes Türblatt, Beton-Optik, Griff Votan 1200 mm schwarz, planflächiger Trittschutz 40 mm schwarz, PZ-Rosette 1738-01 mit planflächigem Schlüsselschutz schwarz

Wählen Sie zwischen zwei verschiedenen mineralischen Oberflächen. Siehe Seite 129.

INKLUSIVE

- Außen flügelabdeckendes Türblatt
- Freie Farbauswahl aus über 100 Farben
- Außenseite mineralische Oberflächen in Optik: Beton und New Black Slate
- Hochwertige Applikationen: Außenseite erhabene oder planflächige 5 mm Edelstahlisenen oder erhabene, schwarze 5 mm Lisenen
- Abgestimmte Innen- und Außenansicht, Innenseite Ziernuten
- Individuelle Sicherheitsausstattung RC2

Das Modell Viggo Mineral ist nur mit erhabenen Lisenen lieferbar.

ZUSATZOPTIONEN

- Beidseitig flügelabdeckendes Türblatt
- Holz- und Dekoroberflächen
- Hochwertige Applikationen: Innenseite erhabene oder planflächige 5 mm Edelstahlisenen oder erhabene, schwarze 5 mm Lisenen anstatt Ziernuten
- Hochwertige Designgriffe mit Fingerprint / Spionkamera
- Edelstahl- oder schwarzer Trittschutz planflächig 40 mm
- LED-Lichtpaneel auf der Innenseite
- Designbezogene Ganzglas-Seitenteile

VERSPIELTE FORMEN



Modell Fairy 2 . (P)

flügelabdeckendes Türblatt, Designglas „Freetown“,
Klarglas mit Teilmattierung und Glaskristallsteinen, Griff Fairy



Modell Fairy 2 . (P)

flügelabdeckendes Türblatt, Haustür und Seitenteil Glas „Fontaine“,
Klarglas mit Teilmattierung, Griff Fairy

INKLUSIVE

- Außen flügelabdeckendes Türblatt
- 3-fach Wärmefunktionsglas bis Ug 0,9 W/m²K
- Vielfältige Glasvarianten
- Freie Farbauswahl aus über 100 Farben
- Hochwertige Applikationen:
Außenseite erhabene 5 mm Edelstahllisenen
- Abgestimmte Innen- und Außenansicht, Innenseite Ziernuten

ZUSATZOPTIONEN

- Beidseitig flügelabdeckendes Türblatt
- Hochwertige Designverglasungen
- Holz- und Dekoroberflächen
- Hochwertige Applikationen:
Innenseite erhabene 5 mm Edelstahllisenen anstatt Ziernuten
- Hochwertige Designgriffe mit Fingerprint / Spionkamera
- Individuelle Sicherheitsausstattung
- Edelstahl- oder schwarzer Trittschutz planflächig 40 mm
- Designbezogene Ganzglas-Seitenteile



Modell Abacus 2 . (P) . flügelabdeckendes Türblatt,
Haustür Glas „Alexandria“, Klarglas mit Teilmattierung,
Seitenteil Glas „Arima“, Klarglas mit Teilmattierung, Griff Magic 1200 mm

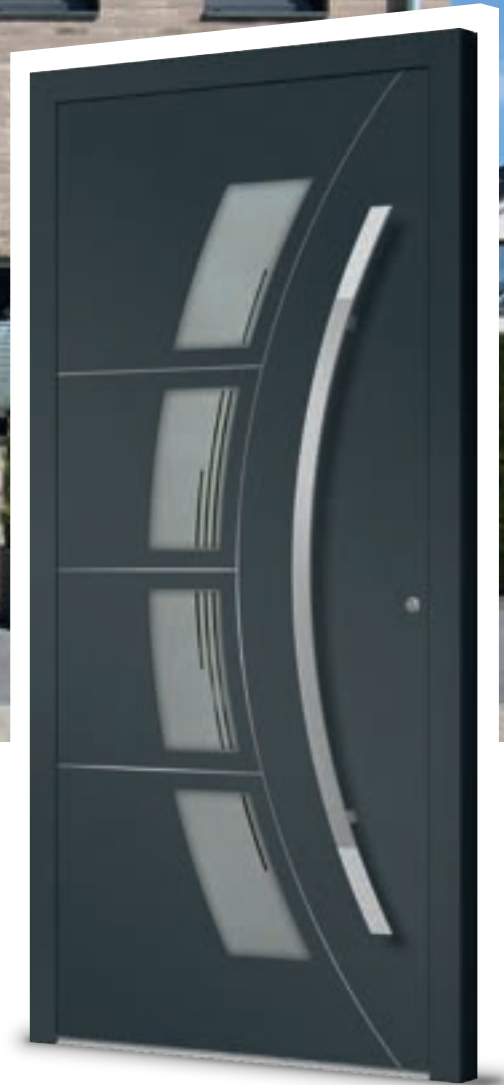

Modell Abacus 2 . (P)
flügelabdeckendes Türblatt, Glas „Aurich“,
Klarglas mit Teilmattierung, Griff Abacus

INKLUSIVE

- Außen flügelabdeckendes Türblatt
- 3-fach Wärmefunktionsglas bis Ug 0,9 W/m²K
- Vielfältige Glasvarianten
- Freie Farbauswahl aus über 100 Farben
- Hochwertige Applikationen:
Außenseite erhabene 5 mm Edelstahllisenen
- Abgestimmte Innen- und Außenansicht, Innenseite Ziernuten

ZUSATZOPTIONEN

- Beidseitig flügelabdeckendes Türblatt
- Hochwertige Designverglasungen
- Holz- und Dekoroberflächen
- Hochwertige Applikationen:
Innenseite erhabene 5 mm Edelstahllisenen anstatt Ziernuten
- Hochwertige Designgriffe mit Fingerprint / Spionkamera
- Individuelle Sicherheitsausstattung
- Edelstahl- oder schwarzer Trittschutz planflächig 40 mm
- Designbezogene Ganzglas-Seitenteile



MODELL WONDERFUL

eingesetztes Türblatt, Haustür Klarglas mit Teilmattierung und matter Edelstahlapplikation, Seitenteil „Honey“, Klarglas mit Teilmattierung, Griff Sacora

Modell Wonderful .

eingesetztes Türblatt, Klarglas mit Teilmattierung und matter Edelstahlapplikation, Griff Sacora

INKLUSIVE

- In den Türflügel eingesetzte Ganzglasfüllung
- 3-fach Wärmefunktionsglas bis Ug 1,2 W/m²K
- Beidseitig Verbundsicherheitsglas (VSG) 6 mm
- Weiße Haustür
- Edelstahlapplikation und Mattierung im Scheibenzwischenraum
- Innen- und Außenansicht gleich

ZUSATZOPTIONEN

- 3-fach Wärmefunktionsglas bis Ug 0,8 W/m²K
- Hochwertige Designgriffe
- Individuelle Sicherheitsausstattung
- Refloglas zur verminderten Durchsicht der Klarglasflächen
- Designbezogene Ganzglas-Seitenteile

INKLUSIVE

- In den Türflügel eingesetztes Türblatt
- 2-fach Wärmefunktionsglas bis Ug 1,4 W/m²K
- Vier Gläser zur Auswahl: Chinchilla weiß, Klarglas, Mastercarré, vollflächige Mattierung „Bonn“
- Weiße Haustür
- Innen- und Außenansicht gleich

ZUSATZOPTIONEN

- Ein- oder beidseitig flügelabdeckendes Türblatt
- 3-fach Wärmefunktionsglas bis Ug 0,9 W/m²K
- Hochwertige Designverglasungen
- Freie Farbauswahl aus über 100 Farben
- Holz- und Dekoroberflächen
- Hochwertige Designgriffe mit Fingerprint / Spionkamera
- Individuelle Sicherheitsausstattung
- Edelstahl- oder schwarzer Trittschutz planflächig 40 mm
- Designbezogene Ganzglas-Seitenteile

MODELL NAMO 2

Modell NamO 2

flügelabdeckendes Türblatt, Haustür Glas „Norwich“, Klarglas mit Teilmattierung und Seitenteile Glas „Berlin“, Klarglas mit Teilmattierung, Griff Merkur 1200 mm



Modell NamO 2 
flügelabdeckendes Türblatt, Designglas „Manga“, Klarglas mit Teilmattierung in zwei unterschiedlich starken Mattierungsstufen, Griff Ameland schwarz



Modell Sunset Boulevard . Ⓛ

eingesetztes Türblatt, Klarglas mit Teilmattierung, Applikation Siena Noce und matter Edelstahlapplikation, Griff Maike



Modell Remember . Ⓛ

eingesetztes Türblatt, Klarglas mit Teilmattierung und matter Edelstahlapplikation, Griff Maike

Sie mögen lichtdurchflutete Räume, helle Farben und glatte, pflegeleichte Oberflächen? Um sich wohlfühlen, brauchen Sie das Gefühl von Weite? Dann sind Sie hier richtig. Alle Ganzglas-Modelle zeichnen sich durch große Glasflächen und hohen Lichteinfall aus.



Glasinformationen:

1. Verbundsicherheitsglas (VSG) 6 mm als Wärmefunktionsglas bis Ug 1,2 W/m²K auf der Türinnenseite
2. Klarglas, 4 mm mit Gestaltungselementen
3. Verbundsicherheitsglas (VSG) 6 mm auf der Türaußenseite



MODELL REMEMBER

eingesetztes Türblatt, Haustür Klarglas mit Teilmattierung und matter Edelstahlapplikation, Seitenteile „Dream“, vollflächige Mattierung, Griff Merkur 1000 mm

INKLUSIVE

- In den Türflügel eingesetzte Ganzglasfüllung
- 3-fach Wärmefunktionsglas bis Ug 1,2 W/m²K
- Beidseitig Verbundsicherheitsglas (VSG) 6 mm
- Weiße Haustür
- Edelstahlapplikation mit Applikation Siena Noce und Mattierung (Modell Sunset Boulevard) Edelstahlapplikation und Mattierung (Modell Remember) im Scheibenzwischenraum
- Innen- und Außenansicht gleich

ZUSATZOPTIONEN

- 3-fach Wärmefunktionsglas bis Ug 0,8 W/m²K
- Hochwertige Designgriffe
- Individuelle Sicherheitsausstattung
- Refloglas zur verminderten Durchsicht der Klarglasflächen
- Designbezogene Ganzglas-Seitenteile

MODERNE ARCHITEKTUR

// BUNGALOW





Modern
Kubus

Modern
Stadtvilla

Modern
Bungalow

Modern
Ein-/Zweifamilienhaus

Traditionell
Landhaus

Traditionell
Ein-/Zweifamilienhaus

Technik

Zubehör

Übersicht

MODELL ROBIN 2

flügelabdeckendes Türblatt,
Haustür und Seitenteile Glas „Halifax“,
Klarglas mit Teilmattierung, Griff Topas 1220 mm,
planflächiger Edelstahl-Trittschutz 40 mm

MODERNE ARCHITEKTUR

// BUNGALOW



Modell Heldan 2 .

flügelabdeckendes Türblatt, Glas „Joplin“,
Klarglas mit Teilmattierung, Griff Topas 1220 mm,
planflächiger Edelstahl-Trittschutz 40 mm



Modell Heldan 6E .

eingesetztes Türblatt, Holzdekor, Glas „Berlin“,
Klarglas mit Teilmattierung, Griff Sacora

INKLUSIVE

- In den Türflügel eingesetztes Türblatt
- 2-fach Wärmefunktionsglas bis Ug 1,1 W/m²K
- Vier Gläser zur Auswahl: Chinchilla weiß, Klarglas, Mastercarré, vollflächige Mattierung „Bonn“
- Weiße Haustür
- Außenseite erhabene 35 mm Edelstahlrahmen, Innenseite ohne Edelstahlrahmen (Modell Heldan 6E)
- Innen- und Außenansicht gleich (Modell Heldan 2)

ZUSATZOPTIONEN

- Ein- oder beidseitig flügelabdeckendes Türblatt
- 3-fach Wärmefunktionsglas bis Ug 0,7 W/m²K
- Hochwertige Designverglasungen
- Freie Farbauswahl aus über 100 Farben
- Holz- und Dekoroberflächen
- Beidseitig erhabene 35 mm Edelstahlrahmen (Modell Heldan 6E)
- Planflächige 35 mm Edelstahlrahmen, einseitig oder beidseitig (Modell Heldan 6E)
- Hochwertige Designgriffe mit Fingerprint / Spionkamera
- Individuelle Sicherheitsausstattung
- Edelstahl- oder schwarzer Trittschutz planflächig 40 mm
- Designbezogene Ganzglas-Seitenteile



MODELL HELDAN 2

flügelabdeckendes Türblatt,
Haustür und Seitenteil Glas „Berlin“, Klarglas mit
Teilmattierung, Griff Topas 1620 mm,
planflächiger Edelstahl-Trittschutz 40 mm

▣ Es stehen Ihnen für alle abgebildeten Modelle eine Vielzahl von Feinstrukturfarben zur Auswahl. Siehe Seite 128.

Hier eine kleine Auswahl der beliebtesten:

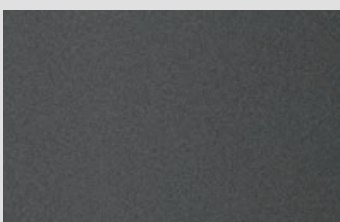

DB 703
Feinstruktur

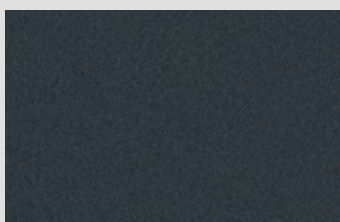

RAL 7016 Anthrazitgrau
Feinstruktur



RAL 9007 Graualuminium
Feinstruktur

Modern
Kubus

Modern
Stachvilla

Modern
Bungalow

Modern
Ein-/Zweifamilienhaus

Traditionell
Landhaus

Traditionell
Ein-/Zweifamilienhaus

Technik

Zubehör

Übersicht

MODELL TIROS 2

flügelabdeckendes Türblatt,
Glas „Bonn“, vollflächige Mattierung,
Griff Line



Modell Tiros 2 .

flügelabdeckendes Türblatt, Haustür Glas „Goa“, Klarglas mit
Teilmattierung, Seitenteil Glas „Berlin“, Klarglas mit Teilmattierung,
Griff Topas 1420 mm



Modell Tiros 6E .

eingesetztes Türblatt, Glas „Bonn“,
vollflächige Mattierung, Griff Maika

MODERNE ARCHITEKTUR

// BUNGALOW

INKLUSIVE

- In den Türflügel eingesetztes Türblatt
- 2-fach Wärmefunktionsglas bis Ug 1,1 W/m²K
- Vier Gläser zur Auswahl: Chinchilla weiß, Klarglas, Mastercarré, vollflächige Mattierung „Bonn“
- Weiße Haustür
- Außenseite 15 mm Ziernuten, Innenseite ohne Ziernuten (Modell Robin 2)
- Außenseite erhabene 35 mm Edelstahlrahmen, Innenseite ohne Edelstahlrahmen (Modell Tiros 6E)
- Innen- und Außenansicht gleich (Modell Tiros 2)

ZUSATZOPTIONEN

- Ein- oder beidseitig flügelabdeckendes Türblatt
- 3-fach Wärmefunktionsglas bis Ug 0,7 W/m²
- Hochwertige Designverglasungen
- Freie Farbauswahl aus über 100 Farben
- Holz- und Dekoroberflächen (Modelle Tiros 2 und Tiros 6E)
- Abgestimmte Innen- und Außenansicht, Innenseite Ziernuten (Modell Robin 2)
- Beidseitig erhabene 35 mm Edelstahlrahmen (Modell Tiros 6E)
- Planflächige 35 mm Edelstahlrahmen, einseitig oder beidseitig (Modell Tiros 6E)
- Hochwertige Designgriffe mit Fingerprint / Spionkamera
- Individuelle Sicherheitsausstattung
- Edelstahl- oder schwarzer Trittschutz planflächig 40 mm
- Designbezogene Ganzglas-Seitenteile

Holz- und Dekoroberflächen sind beim Modell Robin 2 nicht möglich.

MODELL ROBIN 2

flügelabdeckendes Türblatt,
Glas „Halifax“, Klarglas mit Teilmattierung,
Griff Topas 1220 mm, planflächiger Edelstahl-Trittschutz 40 mm

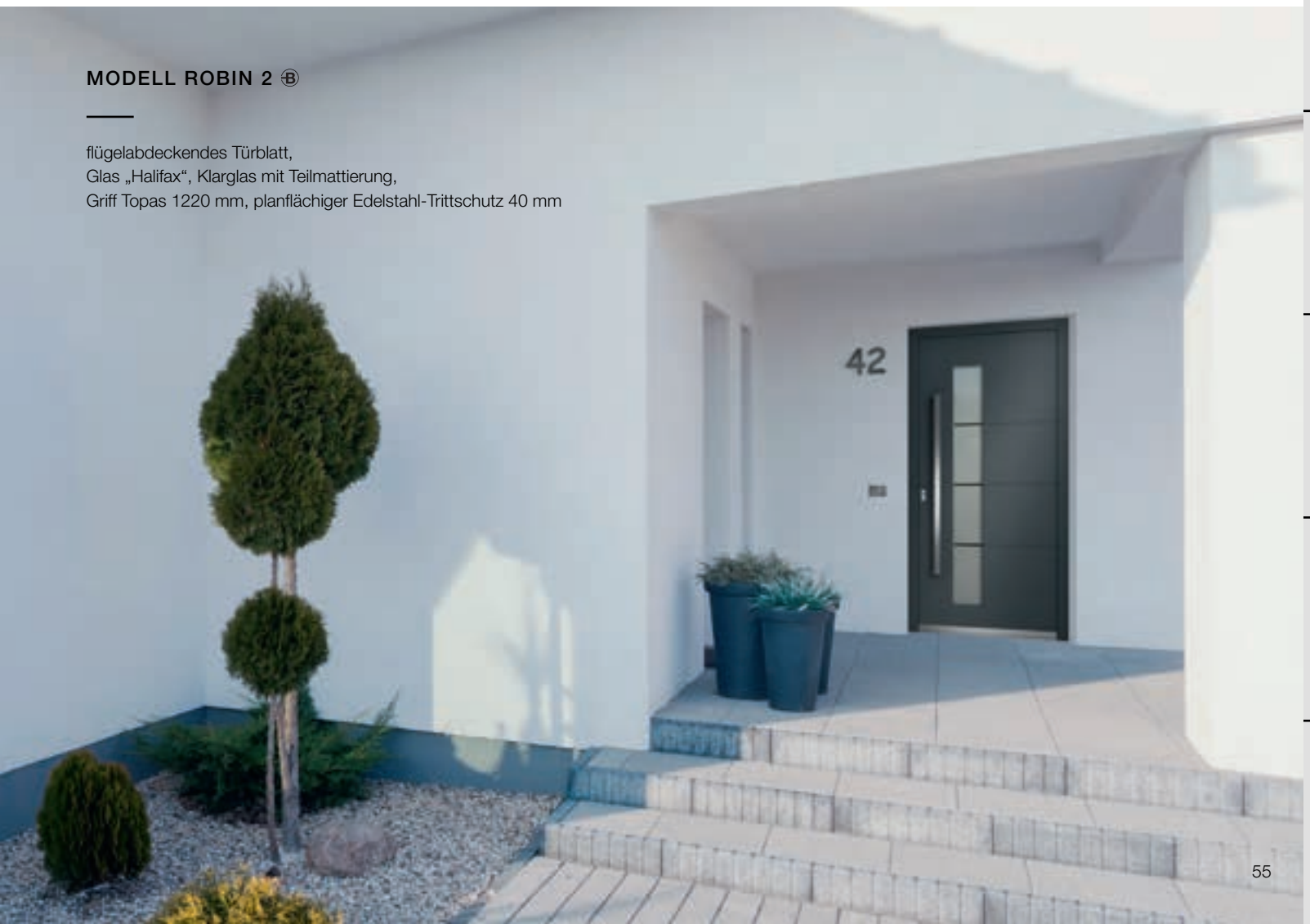

CLEAN & PURISTISCH

Minimalismus ist im Trend. Das gilt nicht nur im Interior, sondern lässt sich auch auf die gesamte Architektur und damit auch auf die Wahl Ihrer Haustür übertragen.



Modell Taro . 
flügelabdeckendes Türblatt, Griff Viggo



Modell Aurel . 
flügelabdeckendes Türblatt, Seitenteil Glas „Baku“,
Klarglas mit Teilmattierung, Griff Topas 1620 mm

▣ Holz- und Dekoroberflächen sind bei den Modellen Taro und Aurel mit Ziernuten nicht möglich.

INKLUSIVE

- In den Türflügel eingesetztes Türblatt
- Weiße Haustür
- Außenseite wahlweise 4 (Modell Aurel) oder 5 (Modell Taro) 15 mm Ziernuten, Innenseite ohne Ziernuten
- Individuelle Sicherheitsausstattung RC2

ZUSATZOPTIONEN

- Ein- oder beidseitig flügelabdeckendes Türblatt
- Freie Farbauswahl aus über 100 Farben
- Abgestimmte Innen- und Außenansicht, Innenseite Ziernuten
- Hochwertige Designgriffe mit Fingerprint / Spionkamera
- Edelstahl- oder schwarzer Trittschutz planflächig 40 mm
- LED-Lichtpaneel auf der Innenseite
- Designbezogene Ganzglas-Seitenteile

MODELL AUREL ®

flügelabdeckendes Türblatt,
Seitenteil Glas „Baku“, Klarglas mit Teilmattierung,
Griff Topas 1620 mm schwarz



Modern
Kubus

Modern
Stachvila

Modern
Bungalow

Modern
Ein-/Zweifamilienhaus

Traditionell
Landhaus

Traditionell
Ein-/Zweifamilienhaus

Technik

Zubehör

Übersicht

▣ Viele weitere Farben zur Auswahl, siehe Seite 128.



Modell Belcanto 2 . ⑧
flügelabdeckendes Türblatt, Glas „Halifax“,
Klarglas mit Teilmattierung, Griff Sacora



Modell Belcanto 2 . ⑧
eingesetztes Türblatt, Designglas „Tessin“, Klarglas mit Teilmattierung,
vorne und hinten, in dreidimensionaler Tiefenwirkung, Griff Maike



MODELL BELCANTO 2 . ⑧

flügelabdeckendes Türblatt,
Haustür und Seitenteil Glas „Halifax“,
Klarglas mit Teilmattierung,
Griff Merkur 1400 mm



MODELL TRENDY 2

flügelabdeckendes Türblatt,
Haustür und Seitenteil Glas „Berlin“, Klarglas mit Teilmattierung,
Griff Merkur 1600 mm

INKLUSIVE

- In den Türflügel eingesetztes Türblatt
- 2-fach Wärmefunktionsglas bis Ug 1,1 W/m²K
- Vier Gläser zur Auswahl: Chinchilla weiß, Klarglas, Mastercarré, vollflächige Mattierung „Bonn“
- Weiße Haustür
- Außenseite 15 mm Ziernuten, Innenseite ohne Ziernuten (Modell Belcanto 2)
- Innen- und Außenansicht gleich (Modell Trendy 2)

ZUSATZOPTIONEN

- Ein- oder beidseitig flügelabdeckendes Türblatt
- 3-fach Wärmefunktionsglas bis Ug 0,7 W/m²K (Designglas „Tessin“ Ug 1,1 W/m²K, Modell Belcanto 2)
- Hochwertige Designverglasungen
- Freie Farbauswahl aus über 100 Farben
- Holz- und Dekoroberflächen (Modell Trendy 2)
- Abgestimmte Innen- und Außenansicht, Innenseite Ziernuten
- Hochwertige Designgriffe mit Fingerprint / Spionkamera
- Individuelle Sicherheitsausstattung
- Edelstahl- oder schwarzer Trittschutz planflächig 40 mm
- Designbezogene Ganzglas-Seitenteile

 Holz- und Dekoroberflächen sind beim Modell Belcanto 2 nicht möglich.

Modern
Kubus

Modern
Stadtvilla

Modern
Bungalow

Modern
Ein-/Zweifamilienhaus

Traditionell
Landhaus

Traditionell
Ein-/Zweifamilienhaus

Technik

Zubehör

Übersicht

MODERNE ARCHITEKTUR

// BUNGALOW

■ Holz- und Dekoroberflächen sind beim Modell Lennox 2 nicht möglich.



Detail Designglas „Durban“ und Ziernuten

Modell Lennox 2 .

flügelabdeckendes Türblatt, Designglas „Durban“,
Klarglas mit Teilmattierung in zwei unterschiedlich starken
Mattierungsstufen, Griff Merkur 1000 mm

INKLUSIVE

- In den Türflügel eingesetztes Türblatt
- 2-fach Wärmefunktionsglas bis Ug 1,4 W/m²K
- Vier Gläser zur Auswahl: Chinchilla weiß, Klarglas, Mastercarré, vollflächige Mattierung „Bonn“
- Weiße Haustür
- Außenseite 5 mm Ziernuten, Innenseite ohne Ziernuten

ZUSATZOPTIONEN

- Ein- oder beidseitig flügelabdeckendes Türblatt
- 3-fach Wärmefunktionsglas bis Ug 0,9 W/m²K
- Hochwertige Designverglasungen
- Freie Farbauswahl aus über 100 Farben
- Abgestimmte Innen- und Außenansicht, Innenseite Ziernuten
- Hochwertige Designgriffe mit Fingerprint / Spionkamera
- Individuelle Sicherheitsausstattung
- Edelstahl- oder schwarzer Trittschutz planflächig 40 mm
- Designbezogene Ganzglas-Seitenteile

MODELL JUNO 4

flügelabdeckendes Türblatt, Haustür Glas „Ecuador“, Klarglas mit Teilmattierung,
Seitenteil Glas „Antwerpen“, Klarglas mit Teilmattierung, Griff Magic 1400 mm

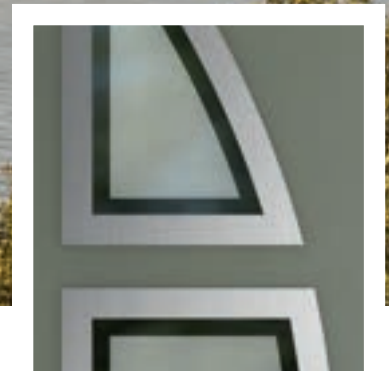

▣ Das Modell Juno 4 ist als Juno 6E auch mit Edelstahlrahmen lieferbar.

Detail: Glas „Berlin“, Klarglas mit Teilmattierung

INKLUSIVE

- In den Türflügel eingesetztes Türblatt
- 2-fach Wärmefunktionsglas bis Ug 1,1 W/m²K
- Vier Gläser zur Auswahl: Chinchilla weiß, Klarglas, Mastercarré, vollflächige Mattierung „Bonn“
- Weiße Haustür
- Außenseite erhabene 35 mm Edelstahlrahmen, Innenseite ohne Edelstahlrahmen (Modell Juno 6E)
- Innen- und Außenansicht gleich (Modell Juno 4)

ZUSATZOPTIONEN

- Ein- oder beidseitig flügelabdeckendes Türblatt
- 3-fach Wärmefunktionsglas bis Ug 0,7 W/m²
- Hochwertige Designverglasungen
- Freie Farbauswahl aus über 100 Farben
- Holz- und Dekoroberflächen
- Beidseitig erhabene 35 mm Edelstahlrahmen (Modell Juno 6E)
- Planflächige 35 mm Edelstahlrahmen / einseitig oder beidseitig (Modell Juno 6E)
- Hochwertige Designgriffe mit Fingerprint / Spionkamera
- Individuelle Sicherheitsausstattung
- Edelstahl- oder schwarzer Trittschutz planflächig 40 mm
- Designbezogene Ganzglas-Seitenteile

Modern
Kubus

Modern
Stachvilla

Modern
Bungalow

Modern
Ein-/Zweifamilienhaus

Traditionell
Landhaus

Traditionell
Ein-/Zweifamilienhaus

Technik

Zubehör

Übersicht



MODELL SPRINGTIME

eingesetztes Türblatt, Klarglas
mit Teilmattierung und matten Edelstahlapplikationen,
Griff Gracia

INKLUSIVE

- In den Türflügel eingesetzte Ganzglasfüllung
- 3-fach Wärmefunktionsglas bis Ug 1,2 W/m²K
- Beidseitig Verbundsicherheitsglas (VSG) 6 mm
- Weiße Haustür
- Edelstahlapplikationen und Mattierung im Scheibenzwischenraum
- Innen- und Außenansicht gleich

ZUSATZOPTIONEN

- 3-fach Wärmefunktionsglas bis Ug 0,8 W/m²K
- Hochwertige Designgriffe
- Individuelle Sicherheitsausstattung
- Refloglas zur verminderten Durchsicht der Klarglasflächen
- Designbezogene Ganzglas-Seitenteile



MODELL MORNING STAR

eingesetztes Türblatt, Haustür Klarglas mit Teilmattierung und matten Edelstahlapplikationen, Seitenteile „Summertime“, Klarglas mit Teilmattierung und matter Edelstahlapplikation, Griff Sacora



 Beidseitig sichtbare Edelstahl-Applikationen im Scheibenzwischenraum.



Abb. links: Springtime
Abb. rechts: Morning Star

Modern
Kubus

Modern
Stachvilla

Modern
Bungalow

Modern
Ein-/Zweifamilienhaus

Traditionell
Landhaus

Traditionell
Ein-/Zweifamilienhaus

Technik

Zubehör

Übersicht

MODERNE ARCHITEKTUR

// EIN- UND ZWEIFAMILIENHAUS

MODELL LAGUNA 2

flügelabdeckendes Türblatt, Haustür Glas „Bonn“, vollflächige Mattierung, Seitenteile Glas „Berlin“, Klarglas mit Teilmattierung, Griff Topas 1220 mm, planflächiger Edelstahl-Trittschutz 40 mm





Modern
Kubus

Modern
Stachwila

Modern
Bungalow

Modern
Ein-/Zweifamilienhaus

Traditionell
Landhaus

Traditionell
Ein-/Zweifamilienhaus

Technik

Zubehör

Übersicht

MODERNE ARCHITEKTUR

// EIN- UND ZWEIFAMILIENHAUS



Modell Faunus 2 . ⑧
flügelabdeckendes Türblatt,
Designglas „Edmonton“, Klarglas mit
Teilmattierung in zwei unterschiedlich starken
Mattierungsstufen, Griff Topas 1620 mm



Modell Faunus 2 . ⑧
eingesetztes Türblatt, Glas „Berlin“, Klarglas mit
Teilmattierung, Griff Maiko



MODELL FAUNUS 6E

flügelabdeckendes Türblatt, Haustür und Seitenteil Glas „Bonn“, vollflächige Mattierung, Griff Topas 1620 mm, planflächiger Edelstahl-Trittschutz 40 mm, PZ-Rosette 1738 mit planflächigem Schlüsselschutz

INKLUSIVE

- In den Türflügel eingesetztes Türblatt
- 2-fach Wärmefunktionsglas bis Ug 1,1 W/m²K
- Vier Gläser zur Auswahl: Chinchilla weiß, Klarglas, Mastercarré, vollflächige Mattierung „Bonn“
- Weiße Haustür
- Außenseite erhabener 35 mm Edelstahlrahmen, Innenseite ohne Edelstahlrahmen (Modell Faunus 6E)
- Innen- und Außenansicht gleich (Modell Faunus 2)

ZUSATZOPTIONEN

- Ein- oder beidseitig flügelabdeckendes Türblatt
- 3-fach Wärmefunktionsglas bis Ug 0,7 W/m²K
- Hochwertige Designverglasungen
- Freie Farbauswahl aus über 100 Farben
- Holz- und Dekoroberflächen
- Beidseitig erhabener 35 mm Edelstahlrahmen (Modell Faunus 6E)
- Planflächige 35 mm Edelstahlrahmen, einseitig oder beidseitig (Modell Faunus 6E)
- Hochwertige Designgriffe mit Fingerprint / Spionkamera
- Individuelle Sicherheitsausstattung
- Edelstahl- oder schwarzer Trittschutz planflächig 40 mm
- Designbezogene Ganzglas-Seitenteile



MODELL BRANDIR 2 [®]

flügelabdeckendes Türblatt, Holzdekor,
Haustür und Seitenteil Glas „Bonn“, vollflächige Mattierung,
Griff Merkur 1600 mm

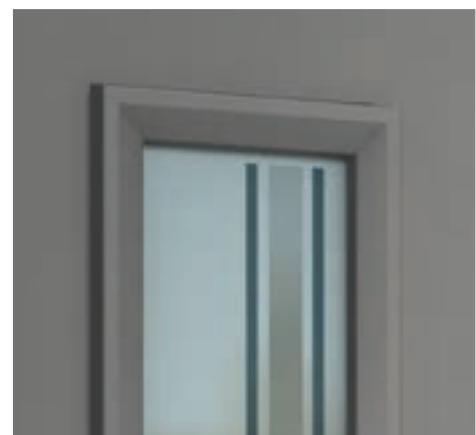

Detail Designglas „Edmonton“, Klarglas mit
Teil mattierung in zwei unterschiedlich starken
Mattierungsstufen



Modell Brandir 2 . (P)

flügelabdeckendes Türblatt, Designglas „Edmonton“, Klarglas mit Teilmattierung in zwei unterschiedlich starken Mattierungsstufen, Griff Topas 1220 mm



Modell Brandir 2 . (P)

flügelabdeckendes Türblatt, Glas „Berlin“, Klarglas mit Teilmattierung, Griff Vinzenz mit Eichenholz

INKLUSIVE

- Außen flügelabdeckendes Türblatt
- 3-fach Wärmefunktionsglas bis Ug 0,7 W/m²K
- Vielfältige Glasvarianten
- Freie Farbauswahl aus über 100 Farben
- Beidseitig Ornamentrahmen, auf Wunsch andersfarbig
- Innen- und Außenansicht gleich

ZUSATZOPTIONEN

- Beidseitig flügelabdeckendes Türblatt
- Hochwertige Designverglasungen
- Holz- und Dekoroberflächen
- Hochwertige Designgriffe mit Fingerprint / Spionkamera
- Individuelle Sicherheitsausstattung
- Edelstahl- oder schwarzer Trittschutz planflächig 40 mm
- Designbezogene Ganzglas-Seitenteile

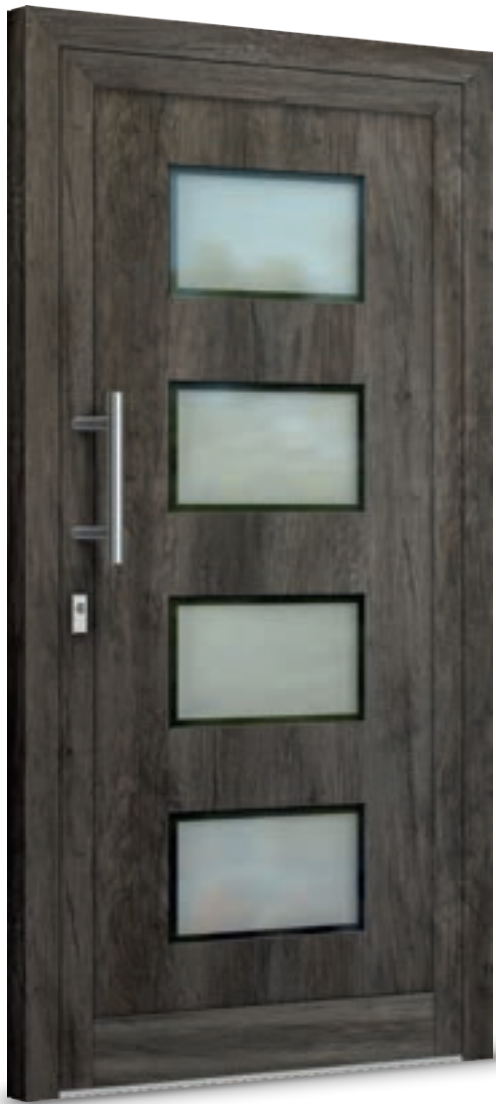

Modell Laguna 2 . 
 eingesetztes Türblatt, Holzdekor, Glas „Berlin“, Klarglas mit
 Teilmattierung, Griff Maike



Modell Laguna 6E . 
 flügelabdeckendes Türblatt, Glas „Lindos“,
 Klarglas mit Teilmattierung, Griff Merkur 1400 mm



MODELL LAGUNA 2 



MODELL LAGUNA 6E

flügelabdeckendes Türblatt,
Haustür Glas „Lindos“, Klarglas mit Teilmattierung,
Seitenteile Glas „Berlin“, Klarglas mit Teilmattierung,
Griff Topas 1220 mm, planflächiger Edelstahl-Trittschutz 40 mm

INKLUSIVE

- In den Türflügel eingesetztes Türblatt
- 2-fach Wärmefunktionsglas bis Ug 1,1 W/m²K
- Vier Gläser zur Auswahl: Chinchilla weiß, Klarglas, Mastercarré, vollflächige Mattierung „Bonn“
- Weiße Haustür
- Außenseite erhabene 35 mm Edelstahlrahmen, Innenseite ohne Edelstahlrahmen (Modell Laguna 6E)
- Innen- und Außenansicht gleich (Modell Laguna 2)

Modell Laguna 2 (linke Abb.)

flügelabdeckendes Türblatt, Haustür Glas „Bonn“, vollflächige Mattierung, Seitenteil Glas „Galway“, Klarglas mit Teilmattierung, Griff Topas 1220 mm, planflächiger Edelstahl-Trittschutz 40 mm

ZUSATZOPTIONEN

- Ein- oder beidseitig flügelabdeckendes Türblatt
- 3-fach Wärmefunktionsglas bis Ug 0,7 W/m²K
- Hochwertige Designverglasungen
- Freie Farbauswahl aus über 100 Farben
- Holz- und Dekoroberflächen
- Beidseitig erhabene 35 mm Edelstahlrahmen (Modell Laguna 6E)
- Planflächige 35 mm Edelstahlrahmen, einseitig oder beidseitig (Modell Laguna 6E)
- Hochwertige Designgriffe mit Fingerprint / Spionkamera
- Individuelle Sicherheitsausstattung
- Edelstahl- oder schwarzer Trittschutz planflächig 40 mm
- Designbezogene Ganzglas-Seitenteile

MODELL LENWE 2

flügelabdeckendes Türblatt,
Klarglas, Griff Merkur 1600 mm

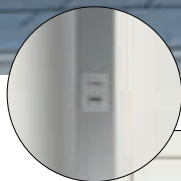

Fingerprint im Griff

Smart Home Zubehör finden Sie auf den Seiten 140 - 143



Modell Lenwe 6E 
flügelabdeckendes Türblatt, Klarglas,
Griff Topas 1020 mm mit Fingerprint



Modell Lenwe 2 
eingesetztes Türblatt, Refloglas, Griff Maike

MODERNE ARCHITEKTUR

// EIN- UND ZWEIFAMILIENHAUS

INKLUSIVE

- In den Türflügel eingesetztes Türblatt
- 2-fach Wärmefunktionsglas bis Ug 1,1 W/m²K
- Vier Gläser zur Auswahl: Chinchilla weiß, Klarglas, Mastercarré, vollflächige Mattierung „Bonn“
- Weiße Haustür
- Außenseite erhabene 35 mm Edelstahlrahmen, Innenseite ohne Edelstahlrahmen (Modell Lenwe 6E)
- Innen- und Außenansicht gleich (Modelle Lenwe 2 und Balar 2)

ZUSATZOPTIONEN

- Ein- oder beidseitig flügelabdeckendes Türblatt
- 3-fach Wärmefunktionsglas bis Ug 0,7 W/m²K
- Hochwertige Designverglasungen
- Freie Farbauswahl aus über 100 Farben
- Holz- und Dekoroberflächen
- Beidseitig erhabene 35 mm Edelstahlrahmen (Modell Lenwe 6E)
- Planflächige 35 mm Edelstahlrahmen, einseitig oder beidseitig (Modell Lenwe 6E)
- Hochwertige Designgriffe mit Fingerprint / Spionkamera
- Individuelle Sicherheitsausstattung
- Edelstahl- oder schwarzer Trittschutz planflächig 40 mm
- Designbezogene Ganzglas-Seitenteile



MODELL BALAR 2 ®

flügelabdeckendes Türblatt,
Haustür und Seitenteil Glas „Berlin“, Klarglas mit Teilmattierung,
Griff Topas 820 mm



Modell Venus 2 . ®

flügelabdeckendes Türblatt, Haustür und Seitenteil
 Glas „Antwerpen“, Klarglas mit Teilmattierung, Griff Topas 1420 mm,
 planflächiger Edelstahl-Trittschutz 40 mm



Modell Venus 6E . ®

eingesetztes Türblatt, Glas „Bonn“, vollflächige
 Mattierung, Griff Merkur 1200 mm



MODELL VENUS 2 ®

flügelabdeckendes Türblatt, Haustür und Seitenteil
 Glas „Berlin“, Klarglas mit Teilmattierung, Griff Merkur
 1600 mm schwarz



MODELL MORIAS 2

flügelabdeckendes Türblatt, Haustür Glas „Malawi“, Klarglas mit Teilmattierung, Seitenteile Glas „Berlin“, Klarglas mit Teilmattierung, Griff Jenny 800 mm

INKLUSIVE

- In den Türflügel eingesetztes Türblatt
- 2-fach Wärmefunktionsglas bis Ug 1,1 W/m²K
- Vier Gläser zur Auswahl: Chinchilla weiß, Klarglas, Mastercarré, vollflächige Mattierung „Bonn“
- Weiße Haustür
- Außenseite erhabene 35 mm Edelstahlrahmen, Innenseite ohne Edelstahlrahmen (Modell Venus 6E)
- Innen- und Außenansicht gleich (Modelle Venus 2 und Morias 2)

ZUSATZOPTIONEN

- Ein- oder beidseitig flügelabdeckendes Türblatt
- 3-fach Wärmefunktionsglas bis Ug 0,7 W/m²K
- Hochwertige Designverglasungen
- Freie Farbauswahl aus über 100 Farben
- Holz- und Dekoroberflächen
- Beidseitig erhabene 35 mm Edelstahlrahmen (Modell Venus 6E)
- Planflächige 35 mm Edelstahlrahmen, einseitig oder beidseitig (Modell Venus 6E)
- Hochwertige Designgriffe mit Fingerprint / Spionkamera
- Individuelle Sicherheitsausstattung
- Edelstahl- oder schwarzer Trittschutz planflächig 40 mm
- Designbezogene Ganzglas-Seitenteile

Modern
Kubus

Modern
Stadtvilla

Modern
Bungalow

Modern
Ein-/Zweifamilienhaus

Traditionell
Landhaus

Traditionell
Ein-/Zweifamilienhaus

Technik

Zubehör

Übersicht

MODERNE ARCHITEKTUR

// EIN- UND ZWEIFAMILIENHAUS



■ Holz- und Dekoroberflächen sind beim Modell Deniz 2 nicht möglich.

Modell Deniz 2 .

flügelabdeckendes Türblatt, Designglas „Durban“,
Klarglas mit Teilmattierung in zwei unterschiedlich starken
Mattierungsstufen, Griff Merkur 1800 mm

INKLUSIVE

- In den Türflügel eingesetztes Türblatt
- 2-fach Wärmefunktionsglas bis Ug 1,1 W/m²K
- Vier Gläser zur Auswahl: Chinchilla weiß,
Klarglas, Mastercarré, vollflächige Mattierung „Bonn“
- Weiße Haustür
- Außenseite 15 mm Ziernuten,
Innenseite ohne Ziernuten

Modell Deniz 2 .

eingesetztes Türblatt, Klarglas,
Griff Merkur 1200 mm

ZUSATZOPTIONEN

- Ein- oder beidseitig flügelabdeckendes Türblatt
- 3-fach Wärmefunktionsglas bis Ug 0,7 W/m²K
- Hochwertige Designverglasungen
- Freie Farbauswahl aus über 100 Farben
- Abgestimmte Innen- und Außenansicht, Innenseite Ziernuten
- Hochwertige Designgriffe mit Fingerprint / Spionkamera
- Individuelle Sicherheitsausstattung
- Edelstahl- oder schwarzer Trittschutz planflächig 40 mm
- Designbezogene Ganzglas-Seitenteile

MODELL AMROT 6E



Modell Amrot 6E

flügelabdeckendes Türblatt, Haustür Glas „Alexandria“, Klarglas mit Teilmattierung, Seitenteil Glas „Arima“, Klarglas mit Teilmattierung, Griff Sarah

- Der Edelstahlrahmen sieht auf der Innenseite mindestens genauso gut aus.
Standardmäßig im Preis enthalten.

INKLUSIVE

- Außen flügelabdeckendes Türblatt
- 3-fach Wärmefunktionsglas bis Ug 0,9 W/m²K
- Vielfältige Glasvarianten
- Freie Farbauswahl aus über 100 Farben
- Hochwertige Applikationen:
Beidseitig planflächiger 35 mm Edelstahlrahmen
- Innen- und Außenansicht gleich

ZUSATZOPTIONEN

- Beidseitig flügelabdeckendes Türblatt
- Hochwertige Designverglasungen
- Holz- und Dekoroberflächen
- Hochwertige Designgriffe mit Fingerprint / Spionkamera
- Individuelle Sicherheitsausstattung
- Edelstahl- oder schwarzer Trittschutz planflächig 40 mm
- Designbezogene Ganzglas-Seitenteile

Modern
Kubus

Modern
Stachvila

Modern
Bungalow

Modern
Ein-/Zweifamilienhaus

Traditionell
Landhaus

Traditionell
Ein-/Zweifamilienhaus

Technik

Zubehör

Übersicht



MODELL SARUMA 2 ©

flügelabdeckendes Türblatt,
Haustür und Seitenteil Glas „Berlin“, Klarglas
mit Teilmattierung, Griff Maike



Modell Saruma 2 . ©

flügelabdeckendes Türblatt, Holzdekor,
Glas „Berlin“, Klarglas mit Teilmattierung, Griff Maike

INKLUSIVE

- In den Türflügel eingesetztes Türblatt
- 2-fach Wärmefunktionsglas bis Ug 1,4 W/m²K
- Vier Gläser zur Auswahl: Chinchilla weiß, Klarglas, Mastercarré, vollflächige Mattierung „Bonn“
- Weiße Haustür
- Beidseitig Ornamentrahmen
- Innen- und Außenansicht gleich

ZUSATZOPTIONEN

- Ein- oder beidseitig flügelabdeckendes Türblatt
- 3-fach Wärmefunktionsglas bis Ug 0,9 W/m²K
- Hochwertige Designverglasungen
- Freie Farbauswahl aus über 100 Farben
- Holz- und Dekoroberflächen
- Ornamentrahmen auf Wunsch andersfarbig
- Hochwertige Designgriffe mit Fingerprint / Spionkamera
- Individuelle Sicherheitsausstattung
- Aufgesetztes Sockelprofil „Classic“
- Designbezogene Ganzglas-Seitenteile

INKLUSIVE

- In den Türflügel eingesetztes Türblatt
- 2-fach Wärmefunktionsglas bis Ug 1,4 W/m²K
- Vier Gläser zur Auswahl: Chinchilla weiß, Klarglas, Mastercarré, vollflächige Mattierung „Bonn“
- Weiße Haustür
- Innen- und Außenansicht gleich

ZUSATZOPTIONEN

- Ein- oder beidseitig flügelabdeckendes Türblatt
- 3-fach Wärmefunktionsglas bis Ug 0,9 W/m²K
- Hochwertige Designverglasungen
- Freie Farbauswahl aus über 100 Farben
- Holz- und Dekoroberflächen
- Hochwertige Designgriffe mit Fingerprint / Spionkamera
- Individuelle Sicherheitsausstattung
- Edelstahl- oder schwarzer Trittschutz planflächig 40 mm
- Designbezogene Ganzglas-Seitenteile

MODELL COMERO 1

flügelabdeckendes Türblatt, Klarglas,
Griff Magic 1200 mm schwarz,
planflächiger Trittschutz 40 mm schwarz



Modern
Kubus

Modern
Stadtvilla

Modern
Bungalow

Modern
Ein-/Zweifamilienhaus

Traditionell
Landhaus

Traditionell
Ein-/Zweifamilienhaus

Technik

Zubehör

Übersicht

MODERNE ARCHITEKTUR

// EIN- UND ZWEIFAMILIENHAUS



Modell For You .

eingesetztes Türblatt, Klarglas mit Teilmattierung und matter Edelstahlapplikation, Griff Merkur 1000 mm



Modell Waterwings .

eingesetztes Türblatt, Klarglas mit Teilmattierung und matten Edelstahlapplikationen, Griff Tilla

INKLUSIVE

- In den Türflügel eingesetzte Ganzglasfüllung
- 3-fach Wärmefunktionsglas bis Ug 1,2 W/m²K
- Beidseitig Verbundsicherheitsglas (VSG) 6 mm
- Weiße Haustür
- Edelstahlapplikationen und Mattierung im Scheibenzwischenraum
- Innen- und Außenansicht gleich

ZUSATZOPTIONEN

- 3-fach Wärmefunktionsglas bis Ug 0,8 W/m²K
- Hochwertige Designgriffe
- Individuelle Sicherheitsausstattung
- Refloglas zur verminderten Durchsicht der Klarglasflächen
- Designbezogene Ganzglas-Seitenteile



MODELL COOK

innen eingesetztes Türblatt,
Holzdekor, Glas „Bonn“,
vollflächige Mattierung,
Innendrücker Edelstahl

Modern
Kubus

Modern
StadtVilla

Modern
Bungalow

Modern
Ein-/Zweifamilienhaus

Traditionell
Landhaus

Traditionell
Ein-/Zweifamilienhaus

Technik

Zubehör

Übersicht

Modell Cook . 
eingesetztes Türblatt,
Glas Chinchilla weiß, Griff Maike

INKLUSIVE

- In den Türflügel eingesetztes Türblatt
- 2-fach Wärmefunktionsglas bis Ug 1,1 W/m²K
- Zwei Gläser zur Auswahl:
Chinchilla weiß, Ornament 504
- Weiße Haustür
- Innen- und Außenansicht gleich

ZUSATZOPTIONEN

- Einseitig flügelabdeckendes Türblatt
- 3-fach Wärmefunktionsglas bis Ug 0,7 W/m²K
- Vollflächige Mattierung „Bonn“
(nur in Kombination mit 3-fach Wärmefunktionsglas lieferbar)
- Freie Farbauswahl aus über 100 Farben
- Holz- und Dekoroberflächen
- Hochwertige Designgriffe
- Individuelle Sicherheitsausstattung
- Edelstahl- oder schwarzer Trittschutz planflächig 40 mm
- Designbezogene Ganzglas-Seitenteile



ÜBERZEUGENDE KLARHEIT

Sie mögen lichtdurchflutete Räume? Dann sind Sie hier genau richtig. Diese Modelle zeichnen sich durch große Glasflächen und hohen Lichteinfall aus. Das Besondere hier sind die schwarzen Designelemente, mit denen Ihre neue Haustür voll im Trend liegt.



Modell My Girl . 
eingesetztes Türblatt, Klarglas mit Teilmattierung in zwei unterschiedlich starken Mattierungsstufen und matten Edelstahllisenen, Griff Merkur 1600 mm



Modell Marigold . 
eingesetztes Türblatt, Klarglas mit Teilmattierung in zwei unterschiedlich starken Mattierungsstufen und schwarzen Lisenen, Griff Merkur 1600 mm schwarz



MODELL FURISO

eingesetztes Türblatt, Haustür Klarglas mit Teilmattierung und schwarzen Lisenen, Seitenteil „Funny“, Klarglas mit Teilmattierung, Griff Merkur 1200 mm

Modell Furiso .

eingesetztes Türblatt, Klarglas mit Teilmattierung und schwarzen Lisenen, Griff Merkur 1800 mm schwarz

INKLUSIVE

- In den Türflügel eingesetzte Ganzglasfüllung
- 3-fach Wärmefunktionsglas bis Ug 1,2 W/m²K
- Beidseitig Verbundsicherheitsglas (VSG) 6 mm
- Weiße Haustür
- Edelstahllisenen und Mattierung (Modell My Girl) schwarze Lisenen und Mattierung (Modelle Marigold und Furiso) im Scheibenzwischenraum
- Innen- und Außenansicht gleich

ZUSATZOPTIONEN

- 3-fach Wärmefunktionsglas bis Ug 0,8 W/m²K
- Hochwertige Designgriffe
- Individuelle Sicherheitsausstattung
- Refloglas zur verminderten Durchsicht der Klarglasflächen
- Designbezogene Ganzglas-Seitenteile





▣ Griffe und PZ-Rosetten auch in schwarz lieferbar. Siehe Seite 136 - 147



Modell Blue Moon . 
eingesetztes Türblatt, Klarglas mit Teilmattierung,
schwarze Glaslackierung und matte Edelstahllisenen,
Griff Merkur 1200 mm



Modell Lemon . 
eingesetztes Türblatt, Klarglas mit Teilmattierung,
schwarze Glaslackierung und matte Edelstahllisenen,
Griff Merkur 1600 mm

Modell Lemon .  eingesetztes Türblatt, Haustür Klarglas
mit Teilmattierung, schwarze Glaslackierung und matte Edelstahllisenen,
Seitenteil „Bright“, Klarglas mit Teilmattierung, Griff Merkur 1600 mm



MODELL SUNSHINE

eingesetztes Türblatt, Haustür
Klarglas mit Teilmattierung und
schwarzer Glaslackierung, Seitenteil
„Hope“, Klarglas mit Teilmattierung,
Griff Merkur 1600 mm schwarz



Detail Modell Sunshine, Klarglas mit Teilmattierung und schwarzer Glaslackierung, Griff Merkur schwarz

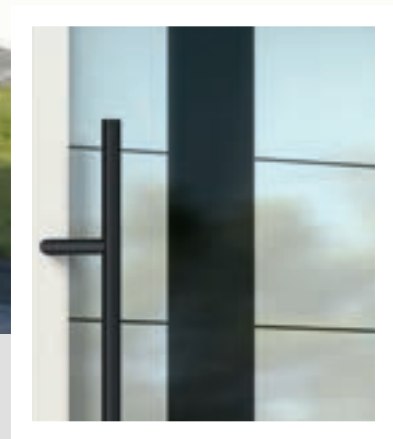

INKLUSIVE

- In den Türflügel eingesetzte Ganzglasfüllung
- 3-fach Wärmefunktionsglas bis Ug 1,2 W/m²K
- Beidseitig Verbundsicherheitsglas (VSG) 6 mm
- Weiße Haustür
- Edelstahllisenen, schwarze Glaslackierung und Mattierung (Modelle Blue Moon und Lemon)
schwarze Glaslackierung und Mattierung (Modell Sunshine)
im Scheibenzwischenraum
- Innen- und Außenansicht gleich

ZUSATZOPTIONEN

- 3-fach Wärmefunktionsglas bis Ug 0,8 W/m²K
- Hochwertige Designgriffe
- Individuelle Sicherheitsausstattung
- Refloglas zur verminderten Durchsicht der Klarglasflächen
- Designbezogene Ganzglas-Seitenteile

Modern
Kubus

Modern
Stachvilla

Modern
Bungalow

Modern
Ein-/Zweifamilienhaus

Traditionell
Landhaus

Traditionell
Ein-/Zweifamilienhaus

Technik

Zubehör

Übersicht

TRADITIONELLE ARCHITEKTUR

// LANDHAUS





MODELL TILDA 1 ©

flügelabdeckendes Türblatt,
Glas „Rubin“, Klarglas mit Teilmattierung
und Sternschliff, Griff Edda

Modern
Kubus

Modern
Stachvilla

Modern
Bungalow

Modern
Ein-/Zweifamilienhaus

Traditionell
Landhaus

Traditionell
Ein-/Zweifamilienhaus

Technik

Zubehör

Übersicht

TRADITIONELLE ARCHITEKTUR

// LANDHAUS

MODELL HANSA 1 ©

flügelabdeckendes Türblatt,
Glas „Berlin“, Klarglas mit Teilmattierung,
Griff Magic 800 mm





Modell Hansa . ©
flügelabdeckendes Türblatt, Griff Adele,
Sockelprofil „Classic“



Modell Hansa 1 . ©
eingesetztes Türblatt, Glas „Cartagena“,
Klarglas mit Teilmattierung, Griff Anna

▣ Weitere Ornementgläser zur Auswahl, siehe Seite 133.

INKLUSIVE

- In den Türflügel eingesetztes Türblatt
- 2-fach Wärmefunktionsglas bis Ug 1,1 W/m²K
- Vier Gläser zur Auswahl: Chinchilla weiß, Klarglas, Mastercarré, vollflächige Mattierung „Bonn“
- Weiße Haustür
- Beidseitig Ornementrahmen
- Abgestimmte Innen- und Außenansicht
- Sicherheitsausstattung RC2 (Modell Hansa)

ZUSATZOPTIONEN

- Ein- oder beidseitig flügelabdeckendes Türblatt
- 3-fach Wärmefunktionsglas bis Ug 0,7 W/m²K
- Hochwertige Designverglasungen
- Freie Farbauswahl aus über 100 Farben
- Holz- und Dekoroberflächen
- Ornementrahmen auf Wunsch andersfarbig
- Hochwertige Designgriffe mit Fingerprint / Spionkamera
- Individuelle Sicherheitsausstattung (Modell Hansa 1)
- Aufgesetztes Sockelprofil „Classic“
- LED-Lichtpaneel auf der Innenseite (Modell Hansa)
- Designbezogene Ganzglas-Seitenteile



MODELL RENA 1 ©

Modell Rena 1 . ©

flügelabdeckendes Türblatt, Designglas „Toraja“, Klarglas mit Teilmattierung in zwei unterschiedlich starken Mattierungsstufen und klarem Rillenschliff, Griff Maike

INKLUSIVE

- In den Türflügel eingesetztes Türblatt
- 2-fach Wärmefunktionsglas bis Ug 1,1 W/m²K
- Vier Gläser zur Auswahl: Chinchilla weiß, Klarglas, Mastercarré, vollflächige Mattierung „Bonn“
- Weiße Haustür
- Beidseitig Ornamentrahmen
- Abgestimmte Innen- und Außenansicht
- Sicherheitsausstattung RC2 (Modell Senta)

ZUSATZOPTIONEN

- Ein- oder beidseitig flügelabdeckendes Türblatt
- 3-fach Wärmefunktionsglas bis Ug 0,7 W/m²K
- Hochwertige Designverglasungen
- Freie Farbauswahl aus über 100 Farben
- Holz- und Dekoroberflächen
- Ornamentrahmen auf Wunsch andersfarbig
- Hochwertige Designgriffe mit Fingerprint / Spionkamera
- Individuelle Sicherheitsausstattung
- Aufgesetztes Sockelprofil „Classic“
- LED-Lichtpaneel auf der Innenseite (Modell Senta)
- Designbezogene Ganzglas-Seitenteile

TRADITIONELLE ARCHITEKTUR

// LANDHAUS



Modell Rena 1 . ©
flügelabdeckendes Türblatt, Glas „Roswell“
Klarglas mit Teilmattierung, Griff Maike



Modell Senta . ©
flügelabdeckendes Türblatt, Griff Ameland

▣ Sie erhalten dieses Modell auch als verglaste Variante.

Modern
Kubus

Modern
StadtVilla

Modern
Bungalow

Modern
Ein-/Zweifamilienhaus

Traditionell
Landhaus

Traditionell
Ein-/Zweifamilienhaus

Technik

Zubehör

Übersicht

ORNAMENTE

Das Modell Izar besticht durch die aufwendigen Ornamentrahmen, die pyramidenförmigen Aufdopplungen und das außergewöhnliche Kopfprofil. So wird es zum echten Hingucker - auch in der Innenansicht!



▣ Viele Dekoroberflächen und Farben zur Auswahl, siehe Seite 128 - 129.

Modell Izar 1 . ©

flügelabdeckendes Türblatt, Designglas „Mainau“, Klarglas mattiert mit klarem Facetten- und Sternschliff, Griff Magic 600 mm, Sockelprofil „Classic“

INKLUSIVE

- In den Türflügel eingesetztes Türblatt
- 2-fach Wärmefunktionsglas bis Ug 1,1 W/m²K
- Vier Gläser zur Auswahl: Chinchilla weiß, Klarglas, Mastercarré, vollflächige Mattierung „Bonn“
- Weiße Haustür
- Beidseitig Ornamentrahmen, innen schlankere Zierprofile
- Abgestimmte Innen- und Außenansicht

ZUSATZOPTIONEN

- Ein- oder beidseitig flügelabdeckendes Türblatt
- 3-fach Wärmefunktionsglas bis Ug 0,7 W/m²K
- Hochwertige Designverglasungen
- Freie Farbauswahl aus über 100 Farben
- Holz- und Dekoroberflächen
- Ornamentrahmen auf Wunsch andersfarbig
- Hochwertige Designgriffe mit Fingerprint / Spionkamera
- Individuelle Sicherheitsausstattung
- Aufgesetztes Sockelprofil „Classic“
- Designbezogene Ganzglas-Seitenteile

MODELL IZAR 1 ©

innen eingesetztes Türblatt, Haustür Designglas „Mainau“, Klarglas mattiert mit klarem Facetten- und Sternschliff, Seitenteile „Bonn“, vollflächige Mattierung, Innendrücker Edelstahl



Modern
Kubus

Modern
Stachvilla

Modern
Bungalow

Modern
Ein-/Zweifamilienhaus

Traditionell
Landhaus

Traditionell
Ein-/Zweifamilienhaus

Technik

Zubehör

Übersicht



Modell Izar 1 . ©
flügelabdeckendes Türblatt, Designglas „Mainau“, Klarglas mattiert mit klarem Facetten- und Sternschliff, Griff Magic 600 mm, Sockelprofil „Classic“



Modell Izar 1 . ©
eingesetztes Türblatt, Holzdekor, Glas „Berlin“, Klarglas mit Teilmattierung, Griff Magic 600 mm



MODELL JAPIS 3 ©

innen flügelabdeckendes Türblatt,
Haustür Glas „Roswell“,
Klarglas mit Teilmattierung, Seitenteil „Antwerpen“,
Klarglas mit Teilmattierung, Innendrücker Edelstahl

Das Modell Japis 3 hat in Holz- und Dekoroberfläche keine untere Kassetten-Aufopplung.



Modell Japis 3 . ©

flügelabdeckendes Türblatt, Holzdekor,
Glas „Messina“, Klarglas mit Teilmattierung,
Griff Noelle



Modell Japis 3 . ©

eingesetztes Türblatt, Bleiverglasung „Jütland“,
Rand Parsol grau mit Facettenschliff,
Mitte Gotik weiß mit grauem Facettenmotiv, Griff Roxy

LANDHAUSSTIL

Idyllisch, gemütlich, naturverbunden: Der Landhausstil erobert unser Zuhause.
Die traditionelle Formgebung stellt eine gedachte emotionale Verbindung zu einem Leben auf dem Lande her und erinnert in unserer hektischen Zeit an Entschleunigung und Nachhaltigkeit.



Modell Japis 3 . ©

flügelabdeckendes Türblatt,
Designglas „Toraja“, Klarglas mit Teilmattierung
in zwei unterschiedlich starken Mattierungsstufen und klarem
Rillenschliff, Griff Amelie, Sockelprofil „Classic“

INKLUSIVE

- In den Türflügel eingesetztes Türblatt
- 2-fach Wärmefunktionsglas bis Ug 1,1 W/m²K
- Vier Gläser zur Auswahl: Chinchilla weiß, Klarglas, Mastercarré, vollflächige Mattierung „Bonn“
- Weiße Haustür
- Beidseitig Ornamentrahmen
- Abgestimmte Innen- und Außenansicht

ZUSATZOPTIONEN +

- Ein- oder beidseitig flügelabdeckendes Türblatt
- 3-fach Wärmefunktionsglas bis Ug 0,7 W/m²K, Bleiverglasung „Jütland“ Ug 1,4 W/m²K
- Hochwertige Designverglasungen
- Freie Farbauswahl aus über 100 Farben
- Holz- und Dekoroberflächen
- Ornamentrahmen auf Wunsch andersfarbig
- Hochwertige Designgriffe mit Fingerprint / Spionkamera
- Individuelle Sicherheitsausstattung
- Aufgesetztes Sockelprofil „Classic“
- Designbezogene Ganzglas-Seitenteile

TRADITIONELLE ARCHITEKTUR

// LANDHAUS

Das Modell Japis 1 hat in Holz- und Dekoroberfläche keine untere Kassetten-Aufdopplung.



Modell Japis 1 . ©

flügelabdeckendes Türblatt, Designglas „Celle“,
Mitte: Spectrum grau, Rand: Eisblumenglas,
Ecken: Überfang-Glas blau mit sandgestrahltem
Blumenmotiv, Griff Amelie, Sockelprofil „Classic“

Modell Japis 1 . ©

eingesetztes Türblatt, Haustür und Seitenteil Glas „Verona“,
Klarglas mit Teilmattierung, Griff Maike



MODELL JAPIS 1 ©

Modell Japis 1 . ©

flügelabdeckendes Türblatt, Glas „Verona“,
Klarglas mit Teilmattierung, Griff Magic 600 mm, Sockelprofil „Classic“



INKLUSIVE

- In den Türflügel eingesetztes Türblatt
- 2-fach Wärmefunktionsglas bis Ug 1,4 W/m²K
- Vier Gläser zur Auswahl: Chinchilla weiß, Klarglas, Mastercarré, vollflächige Mattierung „Bonn“
- Weiße Haustür
- Beidseitig Ornamentrahmen
- Abgestimmte Innen- und Außenansicht

ZUSATZOPTIONEN

- Ein- oder beidseitig flügelabdeckendes Türblatt
- 3-fach Wärmefunktionsglas bis Ug 0,9 W/m²K
- Hochwertige Designverglasungen
- Freie Farbauswahl aus über 100 Farben
- Holz- und Dekoroberflächen
- Ornamentrahmen auf Wunsch andersfarbig
- Hochwertige Designgriffe mit Fingerprint / Spionkamera
- Individuelle Sicherheitsausstattung
- Aufgesetztes Sockelprofil „Classic“
- Designbezogene Füllungs- und Ganzglas-Seitenteile

Modern Kubus

Modern Stadtvilla

Modern Burgatow

Modern Ein-/Zweifamilienhaus

Traditionell Landhaus

Traditionell Ein-/Zweifamilienhaus

Technik

Zubehör

Übersicht



MODELL TILDA 1 ©

flügelabdeckendes Türblatt, Glas „Lagano“,
Klarglas mit Teilmattierung, Griff Adele

INKLUSIVE

- In den Türflügel eingesetztes Türblatt
- 2-fach Wärmefunktionsglas bis Ug 1,4 W/m²K
- Vier Gläser zur Auswahl: Chinchilla weiß, Klarglas, Mastercarré, vollflächige Mattierung „Bonn“
- Weiße Haustür
- Beidseitig Ornamentrahmen
- Abgestimmte Innen- und Außenansicht

ZUSATZOPTIONEN

- Ein- oder beidseitig flügelabdeckendes Türblatt
- 3-fach Wärmefunktionsglas bis Ug 0,9 W/m²K
- Hochwertige Designverglasungen
- Freie Farbauswahl aus über 100 Farben
- Holz- und Dekoroberflächen
- Ornamentrahmen auf Wunsch andersfarbig
- Hochwertige Designgriffe mit Fingerprint / Spionkamera
- Individuelle Sicherheitsausstattung
- Aufgesetztes Sockelprofil „Classic“
- Designbezogene Ganzglas-Seitenteile



▣ Viele Dekoroberflächen und Farben zur Auswahl, siehe Seite 128 - 129.

Modell Tilda 1 . ©
 flügelabdeckendes Türblatt, Dekoroberfläche,
 Glas „Lagano“, Klarglas mit Teilmattierung, Griff Adele

Modell Tilda 1 . ©
 eingesetztes Türblatt, Designglas „Rubin“ Klarglas mit
 Teilmattierung und Sternschliff, Griff Magic 600 mm

Detail Modell Tilda 1, Designglas „Rubin“ Klarglas
 mit Teilmattierung und Sternschliff

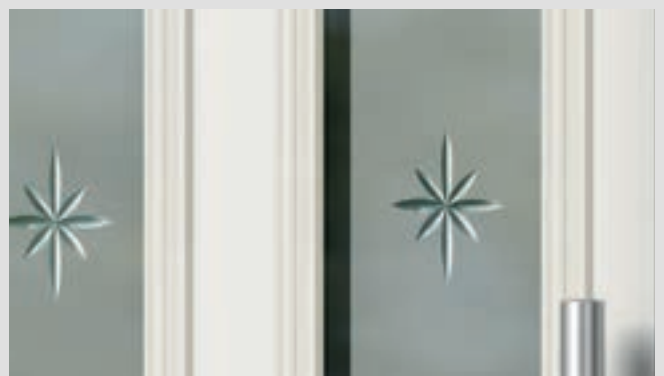

ZIERGITTER

Das Modell Ameland besticht durch ein traditionelles Ziergitter mit Blumenmotiv. In der eleganten Trendfarbe schwarz in Kombination mit den klassischen, geradlinigen Ornamentrahmen spannt diese Haustür einen gelungenen Bogen zwischen Tradition und Moderne.



Das Modell Ameland 1 hat in Holz- und Dekoroberfläche keine untere Kassetten-Aufdopplung.



Detail Ameland 1, Ziergitter mit Blumenmotiv

MODELL AMELAND 1

Modell Ameland 1 . ©

flügelabdeckendes Türblatt, Dekoroberfläche, Klarglas, außen Ziergitter aus Aluminiumguss mit Blumenmotiv, Griff Adele schwarz, Sockelprofil „Classic“



Modern
Kubus

Modern
Stadtvilla

Modern
Bungalow

Modern
Ein-/Zweifamilienhaus

Traditionell
Landhaus

Traditionell
Ein-/Zweifamilienhaus

Technik

Zubehör

Übersicht

Modell Ameland 1 . ©

flügelabdeckendes Türblatt, Klarglas,
außen Ziergitter aus Aluminiumguss mit Blumenmotiv,
Griff Adele

INKLUSIVE

- In den Türflügel eingesetztes Türblatt
- 2-fach Wärmefunktionsglas bis Ug 1,1 W/m²K
- Vier Gläser zur Auswahl: Chinchilla weiß, Klarglas, Mastercarré, vollflächige Mattierung „Bonn“
- Weiße Haustür
- Beidseitig Ornamentrahmen
- Außen Ziergitter aus Aluminiumguss mit Blumenmotiv, zur Reinigung schwenkbar

ZUSATZOPTIONEN

- Ein- oder beidseitig flügelabdeckendes Türblatt
- 3-fach Wärmefunktionsglas bis Ug 0,7 W/m²K
- Freie Farbauswahl aus über 100 Farben
- Holz- und Dekoroberflächen
- Ornamentrahmen auf Wunsch andersfarbig
- Hochwertige Designgriffe mit Fingerprint / Spionkamera
- Individuelle Sicherheitsausstattung
- Aufgesetztes Sockelprofil „Classic“
- Designbezogene Ganzglas-Seitenteile

TRADITIONELLE ARCHITEKTUR

// LANDHAUS

Das Modell Maestro 1 hat in Holz- und Dekoroberfläche keine untere Kassetten-Aufdopplung.



Modell Maestro 1 . ©

eingesetztes Türblatt, Designglas „Montevideo“, Klarglas mit Teilmattierung und klaren Facettensteinen, Griff Maike



Detail Designglas „Montevideo“, Klarglas mit Teilmattierung und klaren Facettensteinen

Modell Maestro 1 . ©

flügelabdeckendes Türblatt, Bleiverglasung „Matera“, Grundglas Spectrum grau, Mitte mit klarem Facettenmotiv, Ecken Klarglas mit Facettenschliff, Griff Maike

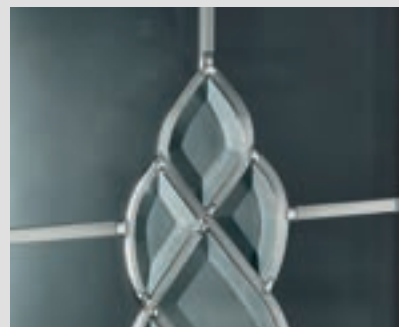

Detail Bleiverglasung „Matera“, Grundglas Spectrum grau, Mitte mit klarem Facettenmotiv



MODELL TERSCHELLING 2 ©

Modell Terschelling 2 . ©

flügelabdeckendes Türblatt, Designglas „Tilburg“, Klarglas mit Teilmattierung und klaren Glaskristallsteinen, Griff Adele

INKLUSIVE

- In den Türflügel eingesetztes Türblatt
- 2-fach Wärmefunktionsglas bis Ug 1,4 W/m²K
- Vier Gläser zur Auswahl: Chinchilla weiß, Klarglas, Mastercarré, vollflächige Mattierung „Bonn“
- Weiße Haustür
- Beidseitig Ornamentrahmen
- Abgestimmte Innen- und Außenansicht

ZUSATZOPTIONEN

- Ein- oder beidseitig flügelabdeckendes Türblatt
- 3-fach Wärmefunktionsglas bis Ug 0,9 W/m²K, Bleiverglasung „Matera“ Ug 1,4 W/m²K (Modell Maestro 1)
- Hochwertige Designverglasungen
- Freie Farbauswahl aus über 100 Farben
- Holz- und Dekoroberflächen
- Ornamentrahmen auf Wunsch andersfarbig
- Hochwertige Designgriffe mit Fingerprint / Spionkamera
- Individuelle Sicherheitsausstattung
- Aufgesetztes Sockelprofil „Classic“
- Designbezogene Ganzglas-Seitenteile



■ Holz- und Dekoroberflächen sind beim Modell Carpo 3 nicht möglich.



MODELL CARPO 3 ©

flügelabdeckendes Türblatt,
Haustür und Seitenteile Glas „Berlin“, Klarglas
mit Teilmattierung, Griff Merkur 600 mm

Modell Carpo 3 . ©
eingesetztes Türblatt, Haustür Glas „Messina“,
Klarglas mit Teilmattierung, Griff Noelle

INKLUSIVE

- In den Türflügel eingesetztes Türblatt
- 2-fach Wärmefunktionsglas bis Ug 1,1 W/m²K
- Vier Gläser zur Auswahl: Chinchilla weiß, Klarglas, Mastercarré, vollflächige Mattierung „Bonn“
- Weiße Haustür
- Innen- und Außenseite gleich mit 6 mm Ziernuten

ZUSATZOPTIONEN

- Ein- oder beidseitig flügelabdeckendes Türblatt
- 3-fach Wärmefunktionsglas bis Ug 0,7 W/m²K
- Hochwertige Designverglasungen
- Freie Farbauswahl aus über 100 Farben
- Hochwertige Designgriffe mit Fingerprint / Spionkamera
- Individuelle Sicherheitsausstattung
- Aufgesetztes Sockelprofil „Classic“
- Designbezogene Ganzglas-Seitenteile

INKLUSIVE

- In den Türflügel eingesetztes Türblatt
- 2-fach Wärmefunktionsglas bis Ug 1,1 W/m²K
- Vier Gläser zur Auswahl: Chinchilla weiß, Klarglas, Mastercarré, vollflächige Mattierung „Bonn“
- Weiße Haustür
- Beidseitig Ornamentrahmen
- Abgestimmte Innen- und Außenansicht



Detail Star 3, Bleiverglasung „Kappa“, Rand Spectrum Wasserglas schwarz, Mitte Eisblume mit Facettenschliff und klarem Facettenmotiv, Griff Amelie

ZUSATZOPTIONEN

- Ein- oder beidseitig flügelabdeckendes Türblatt
- 3-fach Wärmefunktionsglas bis Ug 0,7 W/m²K, Bleiverglasung „Kappa“ Ug 1,4 W/m²K
- Hochwertige Designverglasungen
- Freie Farbauswahl aus über 100 Farben
- Holz- und Dekoroberflächen
- Ornamentrahmen auf Wunsch andersfarbig
- Hochwertige Designgriffe mit Fingerprint / Spionkamera
- Individuelle Sicherheitsausstattung
- Aufgesetztes Sockelprofil „Classic“
- Designbezogene Ganzglas-Seitenteile

Modell Star 3 . ©

flügelabdeckende Türblätter, Haustür und Seitenteil Bleiverglasung „Kappa“, Rand Spectrum Wasserglas schwarz, Mitte Eisblume mit Facettenschliff und klarem Facettenmotiv, Griff Amelie



MODELL STAR 3 ©



MODELL JARIK 1 ©

INKLUSIVE

- In den Türflügel eingesetztes Türblatt
- 2-fach Wärmefunktionsglas bis Ug 1,4 W/m²K
- Vier Gläser zur Auswahl: Chinchilla weiß, Klarglas, Mastercarré, vollflächige Mattierung „Bonn“
- Weiße Haustür
- Beidseitig Ornamentrahmen
- Abgestimmte Innen- und Außenansicht

ZUSATZOPTIONEN

- Ein- oder beidseitig flügelabdeckendes Türblatt
- 3-fach Wärmefunktionsglas bis Ug 0,9 W/m²K, Bleiverglasung „Bacopa“ Ug 1,4 W/m²K (Modell Maurus 1)
- Hochwertige Designverglasungen
- Freie Farbauswahl aus über 100 Farben
- Holz- und Dekoroberflächen (Modell Maurus 1 ohne Aufdopplung)
- Ornamentrahmen auf Wunsch andersfarbig
- Hochwertige Designgriffe mit Fingerprint / Spionkamera
- Individuelle Sicherheitsausstattung
- Aufgesetztes Sockelprofil „Classic“
- Designbezogene Ganzglas-Seitenteile



Modell Jarik 1 . ©
 flügelabdeckendes Türblatt,
 Glas „Messina“, Klarglas mit Teilmattierung,
 Griff Noelle, Sockelprofil „Classic“

Das Modell Maurus 1 hat in Holz- und Dekoroberfläche keine untere Kassetten-Aufopplung.



Modell Maurus 1 . ©

eingesetztes Türblatt, Holzdekor, Bleiverglasung „Bacopa“, Gotik weiß, schmale senkrechte Streifen und Facettenmotiv Spectrum grau, Kreise im Facettenmotiv Eisblumenglas, Griff Anna



Detail Modell Maurus 1 Bleiverglasung „Bacopa“



MODELL MAURUS 1 ©

flügelabdeckendes Türblatt, Designglas „Mainau“, Klarglas mattiert mit klarem Facetten- und Sternschliff, oben und unten vollflächig mattiert, Griff Maika

Modern Kubus

Modern Stadtvilla

Modern Burgatlow

Modern Ein-/Zweifamilienhaus

Traditionell Landhaus

Traditionell Ein-/Zweifamilienhaus

Technik

Zubehör

Übersicht



Modell Minoris 1 . ©

flügelabdeckendes Türblatt, Designglas „Montenegro“, Klarglas mit Teilmattierung in zwei unterschiedlich starken Mattierungsstufen mit klarem Sternschliff, Griff Sacora

INKLUSIVE

- In den Türflügel eingesetztes Türblatt
- 2-fach Wärmefunktionsglas bis Ug 1,4 W/m²K
- Vier Gläser zur Auswahl: Chinchilla weiß, Klarglas, Mastercarré, vollflächige Mattierung „Bonn“
- Weiße Haustür
- Beidseitig Ornamentrahmen, innen schlankere Ornamentrahmen und keine Kassettenaufdopplung (Modell Sirius 1)
- Abgestimmte Innen- und Außenansicht

ZUSATZOPTIONEN

- Ein- oder beidseitig flügelabdeckendes Türblatt
- 3-fach Wärmefunktionsglas bis Ug 0,9 W/m²K
- Hochwertige Designverglasungen
- Freie Farbauswahl aus über 100 Farben
- Holz- und Dekoroberflächen
- Ornamentrahmen auf Wunsch andersfarbig
- Hochwertige Designgriffe mit Fingerprint / Spionkamera
- Individuelle Sicherheitsausstattung
- Aufgesetztes Sockelprofil „Classic“
- Designbezogene Ganzglas-Seitenteile

MODELL MINORIS 1 ©



FRIESISCH

Das Modell Sirius lässt gleich an Sand unter den Füßen, Möwengeschrei und eine steife Brise am Meer denken. Mit dem breiten Ornamentrahmen ist diese Landhaustür ein typischer Vertreter des friesischen Stils und bringt die Nordsee nach Hause.



Modell Sirius 1 . ©
flügelabdeckendes Türblatt, Klarglas,
Griff Amelie



Detail Ornamentrahmen Sirius 1 mit Klarglas.



MODELL SIRIUS 1 ©

flügelabdeckendes Türblatt,
Glas Chinchilla weiß, Griff Amelie

FLORALES DESIGN

Bei unseren Modellen Loona und Waterfall stand die Natur mit floralen Ranken und natürlichen Wellenbewegungen Pate. So sind ausdrucksstarke und elegante Haustüren entstanden, die sich harmonisch in das Erscheinungsbild Ihres Hauses einfügen.

MODELL WATERFALL 

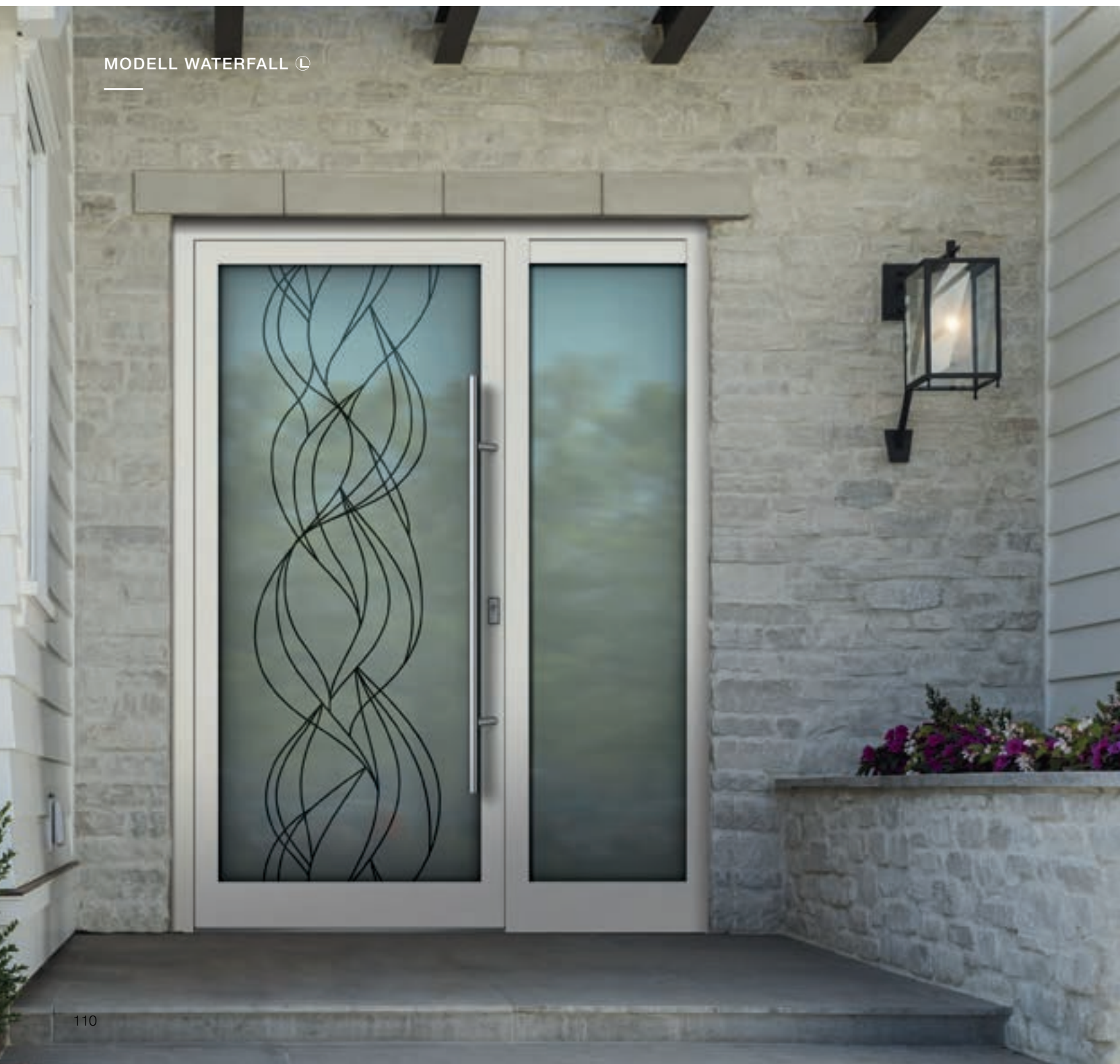

INKLUSIVE

- In den Türflügel eingesetzte Ganzglasfüllung
- 3-fach Wärmefunktionsglas bis Ug 1,2 W/m²K
- Beidseitig Verbundsicherheitsglas (VSG) 6 mm
- Weiße Haustür
- Innen- und Außenansicht gleich

ZUSATZOPTIONEN

- 3-fach Wärmefunktionsglas bis Ug 0,8 W/m²K
- Hochwertige Designgriffe
- Individuelle Sicherheitsausstattung
- Refloglas zur verminderten Durchsicht der Klarglasflächen
- Designbezogene Ganzglas-Seitenteile



Modell Waterfall . 
eingesetztes Türblatt, Klarglas
mit Teilmattierung, Griff Magic 1200 mm



Modell Loona . 
eingesetztes Türblatt, Klarglas
mit Teilmattierung, Griff Magic 1200 mm

Modell Waterfall . 
eingesetztes Türblatt, Haustür Klarglas mit Teilmattierung,
Seitenteil „Dream“ mit vollflächiger Mattierung, Griff Magic 1200 mm

TRADITIONELLE ARCHITEKTUR

// EIN- UND ZWEIFAMILIENHAUS





MODELL RAMINO 3 ©

flügelabdeckendes Türblatt,
Haustür Klarglas, Griff Maiko

Modern
Kubus

Modern
Stachvila

Modern
Burgalow

Modern
Ein-/Zweifamilienhaus

Traditionell
Landhaus

Traditionell
Ein-/Zweifamilienhaus

Technik

Zubehör

Übersicht

ZIERNUTEN

Eine dezente Alternative zu Ornamentrahmen bietet das Modell Terano mit den 3 nebeneinander angeordneten Ziernuten. Ein klassisches Design – modern umgesetzt. Siehe auch Modell Magma 3 und Uranus 2 Seite 118 - 119.



Detail Terano 1 Designglas „Gambell“

▣ Holz- und Dekoroberflächen sind beim Modell Terano 1 nicht möglich.

MODELL TERANO 1 ©



Modell Terano 1 . ©

flügelabdeckendes Türblatt, Haustür Designglas „Gambell“, Klarglas mit vollflächiger Mattierung und mattem Rillenschliff, Seitenteil Glas „Bonn“, vollflächige Mattierung, Griff Magic 600 mm



INKLUSIVE

- In den Türflügel eingesetztes Türblatt
- 2-fach Wärmefunktionsglas bis Ug 1,1 W/m²K
- Vier Gläser zur Auswahl: Chinchilla weiß, Klarglas, Mastercarré, vollflächige Mattierung „Bonn“
- Weiße Haustür
- Innen- und Außenseite gleich mit 6 mm Ziernuten

ZUSATZOPTIONEN

- Ein- oder beidseitig flügelabdeckendes Türblatt
- 3-fach Wärmefunktionsglas bis Ug 0,7 W/m²K
- Hochwertige Designverglasungen
- Freie Farbauswahl aus über 100 Farben
- Hochwertige Designgriffe mit Fingerprint / Spionkamera
- Individuelle Sicherheitsausstattung
- Aufgesetztes Sockelprofil „Classic“
- Designbezogene Ganzglas-Seitenteile



Modell Ramino 3 . ©

flügelabdeckendes Türblatt, Haustür und Seitenteil Glas „Queenstown“, Klarglas mit Teilmattierung, Griff Anna

INKLUSIVE

- In den Türflügel eingesetztes Türblatt
- 2-fach Wärmefunktionsglas bis Ug 1,1 W/m²K
- Vier Gläser zur Auswahl: Chinchilla weiß, Klarglas, Mastercarré, vollflächige Mattierung „Bonn“
- Weiße Haustür
- Beidseitig Ornamentrahmen
- Abgestimmte Innen- und Außenansicht

ZUSATZOPTIONEN

- Ein- oder beidseitig flügelabdeckendes Türblatt
- 3-fach Wärmefunktionsglas bis Ug 0,7 W/m²K
- Hochwertige Designverglasungen
- Freie Farbauswahl aus über 100 Farben
- Holz- und Dekoroberflächen
- Ornamentrahmen auf Wunsch andersfarbig
- Hochwertige Designgriffe mit Fingerprint / Spionkamera
- Individuelle Sicherheitsausstattung
- Aufgesetztes Sockelprofil „Classic“
- Designbezogene Ganzglas-Seitenteile

- ▣ Das Modell Ramino 3 hat in Holz- und Dekoroberfläche keine untere Kassetten-Aufdopplung.



MODELL RAMINO 3 ©

eingesetztes Türblatt, Haustür Designglas „Mainau“, Klarglas mattiert mit klarem Facetten- und Sternschliff, Seitenteile Glas „Bonn“, vollflächige Mattierung, Griff Maike



INKLUSIVE

- In den Türflügel eingesetztes Türblatt
- 2-fach Wärmefunktionsglas bis Ug 1,4 W/m²K
- Vier Gläser zur Auswahl: Chinchilla weiß, Klarglas, Mastercarré, vollflächige Mattierung „Bonn“
- Weiße Haustür
- Beidseitig Ornamentrahmen
- Abgestimmte Innen- und Außenansicht

ZUSATZOPTIONEN

- Ein- oder beidseitig flügelabdeckendes Türblatt
- 3-fach Wärmefunktionsglas bis Ug 0,9 W/m²K
- Freie Farbauswahl aus über 100 Farben
- Holz- und Dekoroberflächen
- Ornamentrahmen auf Wunsch andersfarbig
- Hochwertige Designgriffe mit Fingerprint / Spionkamera
- Individuelle Sicherheitsausstattung
- Aufgesetztes Sockelprofil „Classic“
- Designbezogene Füllungs- und Ganzglas-Seitenteile

Modell Falarim 1. ©
eingesetztes Türblatt, Chinchilla weiß,
Griff Maike

Modell Falarim 1 . ©
 flügelabdeckendes Türblatt, Holzdekor, Haustür und Seitenteil
 Glas „Berlin“, Klarglas mit Teilmattierung, Griff Maike



Das Modell Falarim 1 hat in Holz- und Dekoroberfläche keine untere Kassetten-Aufdopplung.

Modern Kubus

Modern Stadtvilla

Modern Bungalow

Modern Ein-/Zweifamilienhaus

Traditionell Landhaus

Traditionell Ein-/Zweifamilienhaus

Technik

Zubehör

Übersicht

MODELL FALARIM 1 ©



TRADITIONELLE ARCHITEKTUR

// EIN- UND ZWEIFAMILIENHAUS

▣ Viele Ornamentgläser zur Auswahl, siehe Seite 133.



Modell Magma 3 . ©

flügelabdeckendes Türblatt, Designglas „Toraja“, Klarglas mit Teilmattierung in zwei unterschiedlich starken Mattierungsstufen und klarem Rillenschliff, Griff Magic 600 mm



Modell Uranus 2 . ©

flügelabdeckendes Türblatt, Glas „Berlin“, Klarglas mit Teilmattierung, Griff Maika

▣ Holz- und Dekoroberflächen sind bei diesen Modellen nicht möglich.

INKLUSIVE

- In den Türflügel eingesetztes Türblatt
- 2-fach Wärmefunktionsglas bis Ug 1,1 W/m²K
- Vier Gläser zur Auswahl: Chinchilla weiß, Klarglas, Mastercarré, vollflächige Mattierung „Bonn“
- Weiße Haustür
- Innen- und Außenseite gleich mit 6 mm Ziernuten

ZUSATZOPTIONEN

- Ein- oder beidseitig flügelabdeckendes Türblatt
- 3-fach Wärmefunktionsglas bis Ug 0,7 W/m²K
- Hochwertige Designverglasungen
- Freie Farbauswahl aus über 100 Farben
- Hochwertige Designgriffe mit Fingerprint / Spionkamera
- Individuelle Sicherheitsausstattung
- Aufgesetztes Sockelprofil „Classic“
- Designbezogene Ganzglas-Seitenteile

MODELL MAGMA 3 ©

flügelabdeckendes Türblatt,
Glas „Roswell“, Klarglas mit Teilmattierung,
Griff Maike



Modern
Kubus

Modern
Stadtvilla

Modern
Bungalow

Modern
Ein-/Zweifamilienhaus

Traditionell
Landhaus

Traditionell
Ein-/Zweifamilienhaus

Technik

Zubehör

Übersicht



Detail Canis 3 Designglas „Toraja“,
Klarglas mit Teilmattierung in zwei unterschiedlich starken
Mattierungsstufen und klarem Rillenschliff

Modell Canis 3 . ©

flügelabdeckendes Türblatt, Designglas „Toraja“, Klarglas mit
Teilmattierung in zwei unterschiedlich starken Mattierungsstufen und klarem
Rillenschliff, Griff Maike



MODELL CANIS 3 ©

flügelabdeckendes Türblatt,
Haustür Glas „Messina“, Klarglas mit Teilmattierung,
Seitenteil Glas „Berlin“ Klarglas mit Teilmattierung, Griff Tilla

INKLUSIVE

- In den Türflügel eingesetztes Türblatt
- 2-fach Wärmefunktionsglas bis Ug 1,4 W/m²K (Modell Canis 1) bis Ug 1,1 W/m²K (Modell Canis 3)
- Vier Gläser zur Auswahl: Chinchilla weiß, Klarglas, Mastercarré, vollflächige Mattierung „Bonn“
- Weiße Haustür
- Beidseitig Ornamentrahmen
- Abgestimmte Innen- und Außenansicht

ZUSATZOPTIONEN

- Ein- oder beidseitig flügelabdeckendes Türblatt
- 3-fach Wärmefunktionsglas bis Ug 0,9 W/m²K (Modell Canis 1) bis Ug 0,7 W/m²K (Modell Canis 3)
- Hochwertige Designverglasungen
- Freie Farbauswahl aus über 100 Farben
- Holz- und Dekoroberflächen
- Ornamentrahmen auf Wunsch andersfarbig
- Hochwertige Designgriffe mit Fingerprint / Spionkamera
- Individuelle Sicherheitsausstattung
- Aufgesetztes Sockelprofil „Classic“
- Designbezogene Ganzglas-Seitenteile

- Die Modelle Canis 1 und 3 haben in Holz- und Dekoroberfläche keine untere Kassetten-Aufdopplung.



Modell Canis 1 . ©
eingesetztes Türblatt, Glas Chinchilla weiß, Griff Noelle

STILELEMENTE

Der Bogen als klassische Form in der Architektur findet sich im Design dieser Haustür wieder. In Kombination mit der geometrischen Bleiverglasung hat das Modell Libra einen unverwechselbaren Charme aus Zeitgeist und modernen Standards.



Detail Bleiverglasung „Lifestyle“, Chinchilla weiß mit eingefassten klaren Facettensteinen



Modell Libra 1 . ©
flügelabdeckendes Türblatt,
Bleiverglasung „Lifestyle“, Chinchilla weiß mit eingefassten
klaren Facettensteinen, Griff Tilla

INKLUSIVE

- In den Türflügel eingesetztes Türblatt
- 2-fach Wärmefunktionsglas bis Ug 1,4 W/m²K
- Vier Gläser zur Auswahl: Chinchilla weiß, Klarglas, Mastercarré, vollflächige Mattierung „Bonn“
- Weiße Haustür
- Beidseitig Ornamentrahmen
- Abgestimmte Innen- und Außenansicht

ZUSATZOPTIONEN

- Ein- oder beidseitig flügelabdeckendes Türblatt
- 3-fach Wärmefunktionsglas bis Ug 0,9 W/m²K, Bleiverglasung „Lifestyle“ Ug 1,4 W/m²K
- Hochwertige Designverglasungen
- Freie Farbauswahl aus über 100 Farben
- Holz- und Dekoroberflächen
- Ornamentrahmen auf Wunsch andersfarbig
- Hochwertige Designgriffe mit Fingerprint / Spionkamera
- Individuelle Sicherheitsausstattung
- Aufgesetztes Sockelprofil „Classic“
- Designbezogene Ganzglas-Seitenteile

MODELL STAR 1 ©

eingesetztes Türblatt,
Haustür und Seitenteil Glas Chinchilla weiß,
Griff Maike



- Das Modell Star 1 hat in Holz- und Dekoroberfläche keine untere Kassetten-Aufdopplung.

INKLUSIVE

- In den Türflügel eingesetztes Türblatt
- 2-fach Wärmefunktionsglas bis Ug 1,4 W/m²K
- Vier Gläser zur Auswahl: Chinchilla weiß, Klarglas, Mastercarré, vollflächige Mattierung „Bonn“
- Weißer Haustür
- Beidseitig Ornamentrahmen
- Abgestimmte Innen- und Außenansicht

ZUSATZOPTIONEN

- Ein- oder beidseitig flügelabdeckendes Türblatt
- 3-fach Wärmefunktionsglas bis Ug 0,9 W/m²K
- Hochwertige Designverglasungen
- Freie Farbauswahl aus über 100 Farben
- Holz- und Dekoroberflächen
- Ornamentrahmen auf Wunsch andersfarbig
- Hochwertige Designgriffe mit Fingerprint / Spionkamera
- Individuelle Sicherheitsausstattung
- Aufgesetztes Sockelprofil „Classic“
- Designbezogene Ganzglas-Seitenteile



Modell Star 1 . ©
eingesetztes Türblatt, Holzdekor,
Klarglas, Griff Maike

Modern
Kubus

Modern
Stachvilla

Modern
Bungalow

Modern
Ein-/Zweifamilienhaus

Traditionell
Landhaus

Traditionell
Ein-/Zweifamilienhaus

Technik

Zubehör

Übersicht

TRADITIONELLE ARCHITEKTUR

// EIN- UND ZWEIFAMILIENHAUS

INKLUSIVE

- In den Türflügel eingesetztes Türblatt
- Zwei Gläser zur Auswahl:
Chinchilla weiß, Ornament 504
- Weiße Haustür
- Innen- und Außenansicht gleich

ZUSATZOPTIONEN

- Einseitig flügelabdeckendes Türblatt
- 3-fach Wärmefunktionsglas bis Ug 0,7 W/m²K
- Vollflächige Mattierung „Bonn“ oder Designglas „Ankor“
(nur in Kombination mit 3-fach Wärmefunktionsglas lieferbar)
- Freie Farbauswahl aus über 100 Farben
- Holz- und Dekoroberflächen
- Hochwertige Designgriffe
- Individuelle Sicherheitsausstattung
- Edelstahl-Trittschutz planflächig 40 mm
- Designbezogene Ganzglas-Seitenteile



MODELL JACOMO

flügelabdeckendes Türblatt,
Designglas „Ankor“, Klarglas
mit Teilmattierung in
zwei unterschiedlich
starken Mattierungsstufen,
Griff Magic 1400 mm



MODELL NARON ®

Modern Kubus
Modern Stadtvilla
Modern Bungalow
Modern Ein-/Zweifamilienhaus

▣ Ob Haus- oder Nebeneingangstür.
Ihrem Verwendungszweck steht nichts im Wege.

INKLUSIVE

- In den Türflügel eingesetztes Türblatt
- Weiße Haustür
- Außenseite 15 mm Ziernuten, Innenseite ohne Ziernuten
- Sicherheitsausstattung RC2

ZUSATZOPTIONEN

- Ein- oder beidseitig flügelabdeckendes Türblatt
- Freie Farbauswahl aus über 100 Farben
- Abgestimmte Innen- und Außenansicht, Innenseite Ziernuten
- Hochwertige Designgriffe mit Fingerprint / Spionkamera
- LED-Lichtpaneel auf der Innenseite
- Designbezogene Ganzglas-Seitenteile

Modell Naron . ®
flügelabdeckendes Türblatt, Griff Topas 1420 mm



▣ Holz- und Dekoroberflächen sind beim Modell Naron nicht möglich.

Traditionell Landhaus

Traditionell Ein-/Zweifamilienhaus

Technik

Zubehör

Übersicht

TECHNISCHE DETAILS



IHRE HAUSTÜR IN UNSEREM FOKUS.

Qualität: Handwerkstradition bis ins kleinste Detail.

Ihre Haustür muss über viele Jahre hinweg sowohl Wind, Wasser und Frost als auch starker Sonneneinstrahlung und hohen Temperaturschwankungen trotzen. Wir geben Ihnen mit hochwertigen Materialien und sorgfältigen Qualitätskontrollen die Sicherheit, sich richtig entschieden zu haben.

Langlebigkeit: Da sind wir gerne konservativ!

Mit der Entscheidung für eine neue Haustür treffen Sie auch eine Entscheidung für den Werterhalt Ihres Hauses. Es ist vielleicht keine Entscheidung fürs Leben, aber doch für viele Jahre. Lassen Sie sich Zeit dabei, berücksichtigen Sie bei der Auswahl den Stil Ihres Hauses und wählen Sie mit uns den Partner Ihres Vertrauens. So werden Sie garantiert sehr lange Freude an Ihrer neuen Haustür haben.

FLÜGELABDECKENDES TÜRBLATT

AUSSENANSICHT



In den Türflügel eingesetztes Türblatt
Außenansicht



Flügelabdeckendes Türblatt
Außenansicht

Gewöhnlich wird das Türblatt in den Flügel Ihrer neuen Haustür eingesetzt. Das erkennen Sie an der umlaufenden Dichtungskante zwischen Türblatt und Flügel auf der Außen- und der Innenseite der Tür.

Flügelabdeckende Türblätter überdecken hingegen den Türflügel. Dadurch entsteht eine glatte und harmonische Türoberfläche ohne sichtbare Dichtungskanten.

(P) INKLUSIVE

(B) OPTIONAL

(C) OPTIONAL

INNENANSICHT



In den Türflügel eingesetztes Türblatt
mit Aufschraubband, Innenansicht



Flügelabdeckendes Türblatt
mit Rollenband, Innenansicht

Begeistern Sie Ihre Gäste auch mit einem harmonischen Gesamtbild auf der Innenseite Ihrer neuen Haustür! Das innenseitige, flügelabdeckende Türblatt bringt nicht nur optische Vorteile, sondern ist ohne sichtbare Dichtungskanten besonders pflegeleicht. Zudem erhöht sich durch den stärkeren Aufbau des Türblatts die Energieeffizienz Ihrer Haustür.

(P) OPTIONAL

(B) OPTIONAL

(C) OPTIONAL

FARBEN

Ⓟ INKLUSIVE

Ⓡ OPTIONAL

Ⓒ OPTIONAL

WÄHLEN SIE AUS ÜBER 100 RAL-FARBEN



Wählen Sie aus über 100 RAL-Farben



RAL-Farben

Die Haustüren erhalten eine lichtechte und witterungsbeständige Farboberfläche. Umweltverträgliche Oberflächen in allen RAL-Farben ermöglichen nahezu jeden Farbton wahlweise in matt oder glänzend. Nicht ohne Grund wird die hohe Markenqualität unserer Haustüren schon an der Oberfläche sichtbar.

Wählen Sie aus über 70 Feinstruktur-Farben

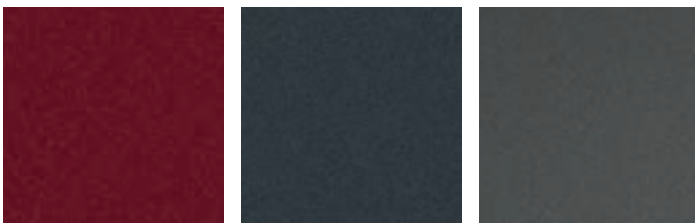

Feinstruktur-Farben

Die feine Körnung der Farbpigmente in zum Teil unterschiedlichen Nuancen sieht nicht nur edel aus, sondern fühlt sich auch sehr angenehm an. Zusätzlich zum dekorativen Charakter zeichnen sich unsere Feinstruktur-Beschichtungen durch Merkmale wie hohe Licht- und Witterungsbeständigkeit und Kratzunempfindlichkeit aus. Neben DB-Beschichtungen mit Metallic-Effekt sind auch viele RAL-Farben in Feinstruktur umsetzbar.

Farabbildungen sind aus drucktechnischen Gründen nicht farbverbindlich.

HOLZ- UND DEKOROBERFLÄCHEN

Modern
Kubus

Modern
StadtVilla

WÄHLEN SIE AUS ÜBER 70 HOLZ- UND DEKOROBERFLÄCHEN

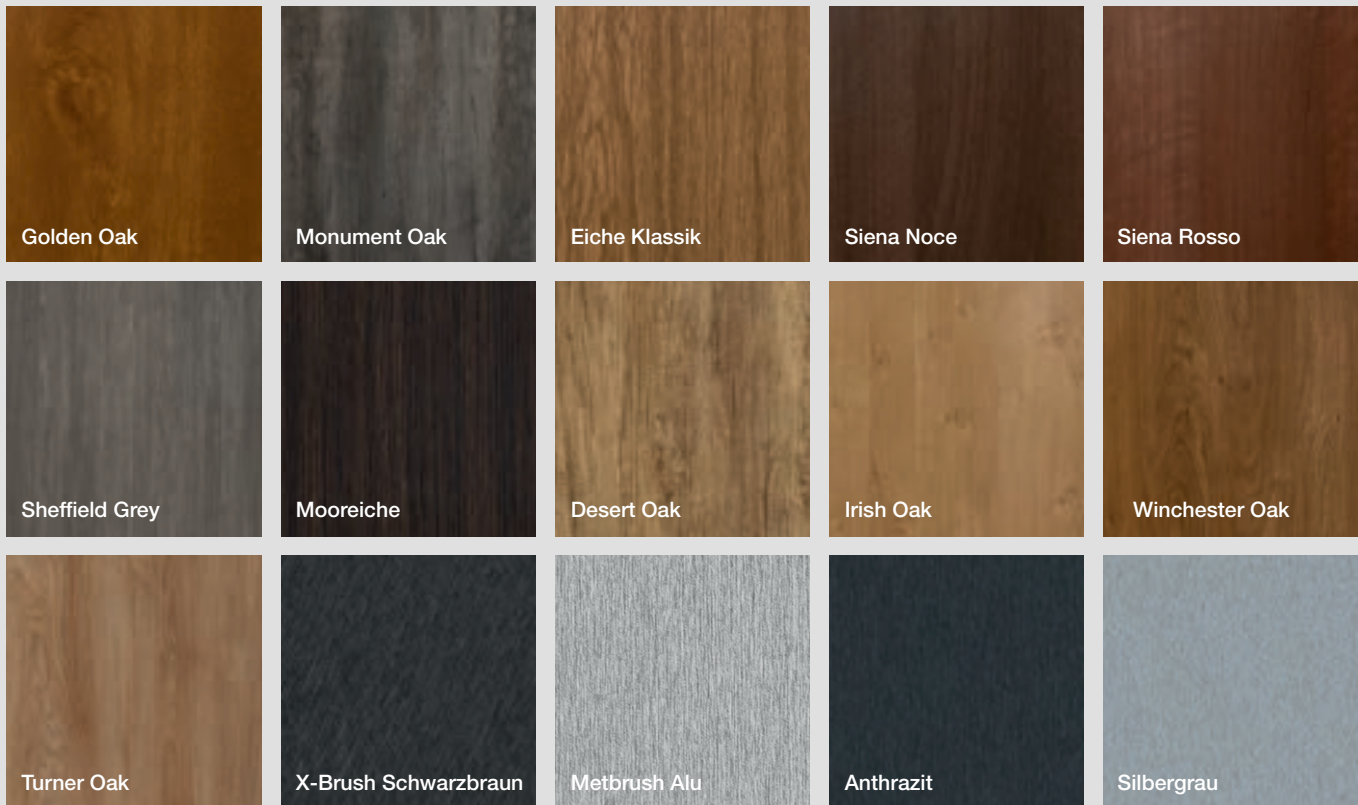

Modern
Bungalow

Modern
Ein-/Zweifamilienhaus

Traditionell
Landhaus

Traditionell
Ein-/Zweifamilienhaus

Holz- und Dekoroberflächen

Mit strukturierten Dekoren, in warmen Farben oder dem Naturmaterial Holz täuschend echt nachempfunden, geben Sie Ihrer neuen Haustür eine ganz besondere, lebendige und natürliche Oberfläche. Einzigartige Fertigungstechniken sorgen dafür, dass Sie von Ihrer Tür bis ins kleinste Detail rundum begeistert sein werden. Bei ausgewählten Modellen sind auch Teilflächen in einer Farb- oder Holzdekoroberfläche wählbar. Bitte beachten Sie dazu die Hinweise auf den Modellseiten.

- P** OPTIONAL
- B** OPTIONAL
- C** OPTIONAL

Mineralische Oberflächen

Einem minimalistischen Stil mit industriellem Chic folgen die mineralischen Oberflächen und stehen damit im Einklang mit moderner Architektur oder Wohnraumgestaltung. Wählbar bei den Modellen Opus (S.17), Tanis 2 (S.18), Sepia 2 (S.20), Cross 2 (S.40) und Viggo (S.43).

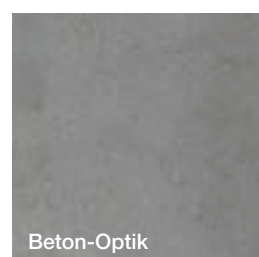

Beton-Optik

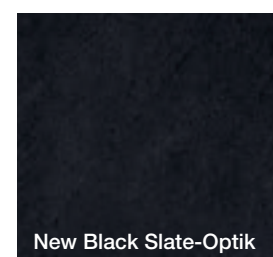

New Black Slate-Optik

Technik

Zubehör

Übersicht

DESIGNELEMENTE

EDELSTAHLRAHMEN



Erhabene Edelstahlrahmen

Die Edelstahlrahmen heben sich 0,8 mm von der Oberfläche ab und sind in der Basic-Line bei 5E- und 6E-Modellen auf der Türaußenseite inklusive.

- Ⓟ INKLUSIVE
- Ⓟ OPTIONAL BEIDSEITIG

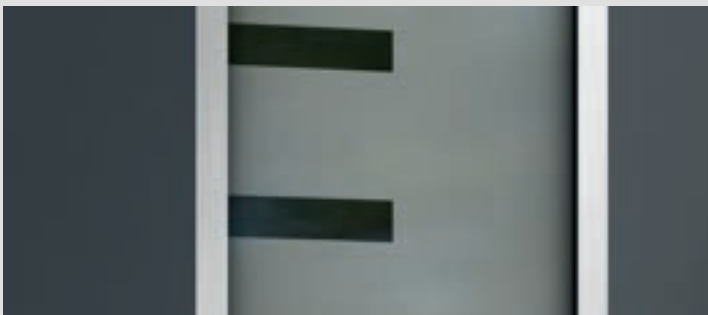

Planflächige Edelstahlrahmen

Dem Trend glatter, fugen- und kantenfreier Oberflächen folgend, sind Haustüren auch mit planflächigen Edelstahlrahmen erhältlich. Besonders pflegeleicht!

- Ⓟ INKLUSIVE BEIDSEITIG
- Ⓟ OPTIONAL EIN- ODER BEIDSEITIG

EDELSTAHL- UND SCHWARZE LISENEN



Sie haben die Wahl

Hochwertige 5 mm breite Lisenen sind in drei Varianten preisgleich auf der Türaußenseite lieferbar.

Puristisch: planflächige Edelstahllisenen, komplett in die Oberfläche eingelassen.

- Ⓟ INKLUSIVE
- Ⓟ OPTIONAL BEIDSEITIG



Deutlichere Akzente: die von der Oberfläche erhabenen Edelstahllisenen.

- Ⓟ INKLUSIVE
- Ⓟ OPTIONAL BEIDSEITIG



Eleganz und Stil: schwarze, erhabene Lisenen erzeugen starke Kontraste.

- Ⓟ INKLUSIVE
- Ⓟ OPTIONAL BEIDSEITIG

■ Optional sind Lisenen auch beidseitig lieferbar!

EDELSTAHL- UND SCHWARZE STREIFEN



Preisgleich: Hochwertige 15 mm breite, matte Edelstahlstreifen oder schwarze Streifen aus Aluminium.

Beide Varianten werden auf der Außenseite planflächig eingelassen. Hierdurch ergibt sich eine glatte, pflegeleichte Oberfläche.

(P) INKLUSIVE

(P) OPTIONAL BEIDSEITIG



TÜRINNENSEITE Passen Sie die Türinnenseite den äußeren Designelementen an.

(P) INKLUSIVE
Modell Tanis, innen mit Ziernuten



(P) OPTIONAL
Modell Tanis, innen mit Edelstahl- oder schwarzen Streifen



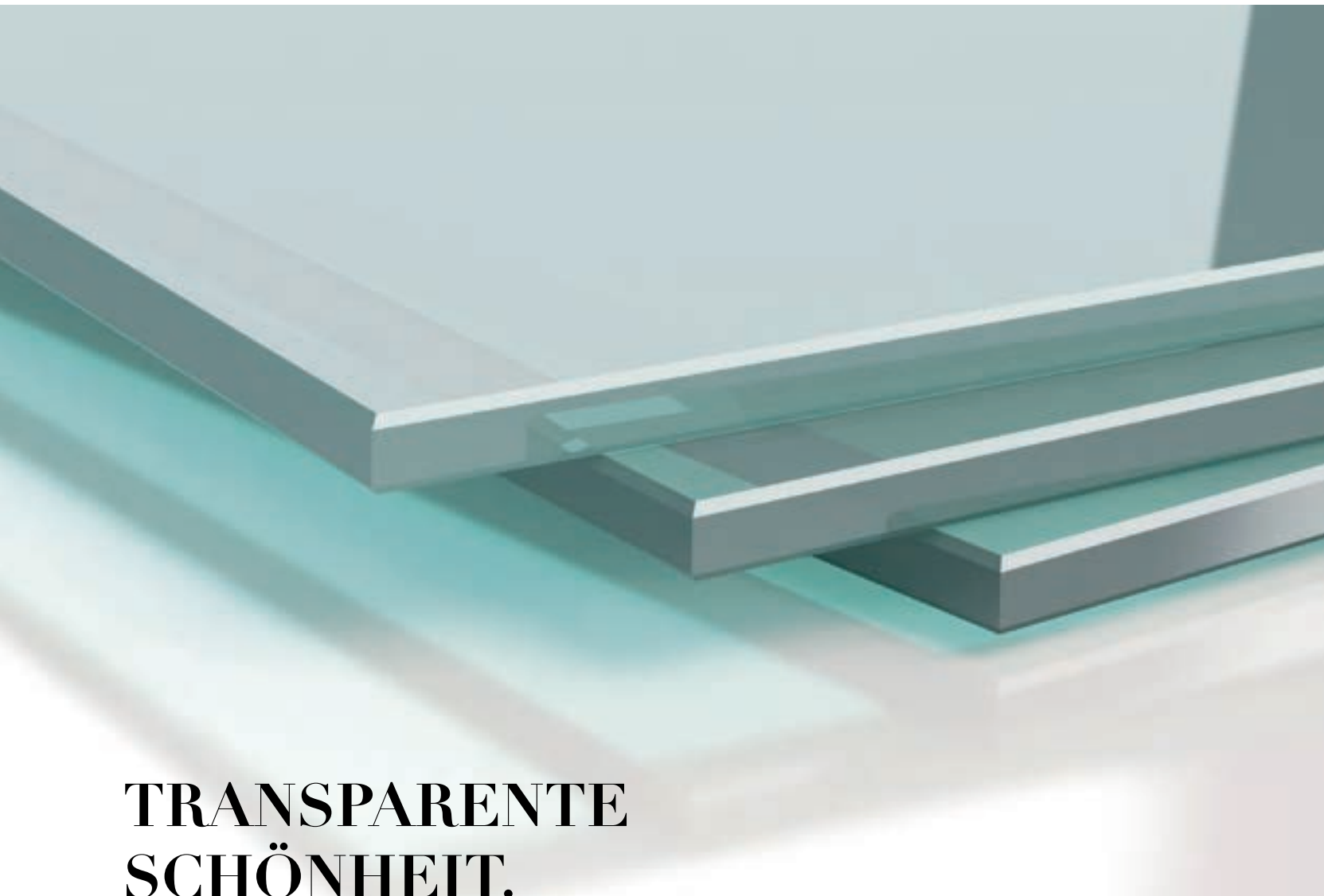

TRANSPARENTE SCHÖNHEIT. ORNAMENTGLAS.

Damit Sie von der mehr oder weniger klaren Durchsicht unserer Ornamentgläser einen Eindruck bekommen, haben wir zum Vergleich eine Auswahl dieser Gläser vor ein und demselben Hintergrund fotografiert. Bei allen Haustüren mit Ornamentgläsern liegt die strukturierte Seite des Glases im Scheibenzwischenraum. Die Pflege der Gläser ist daher besonders einfach.

Ihr Fachhändler hält eine Vielzahl an Original-Glasmustern für Sie bereit.

ORNAMENTGLAS

WÄHLEN SIE AUS EINER VIELZAHL VON ORNAMENTGLÄSERN. HIER FINDEN SIE EINIGE BEISPIELE:

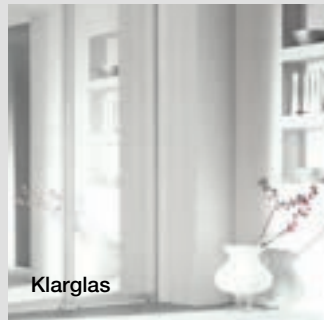

Klarglas

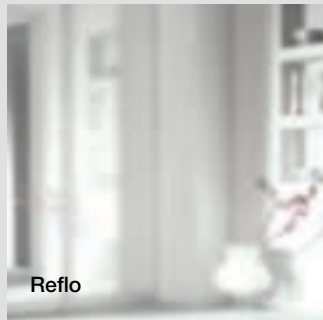

Reflo



Klarglas teilmattiert



vollflächige
Mattierung „Bonn“

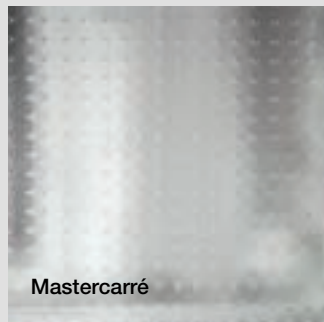

Mastercarré

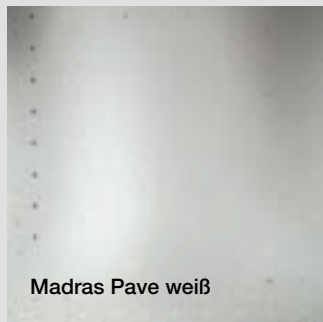

Madras Pave weiß

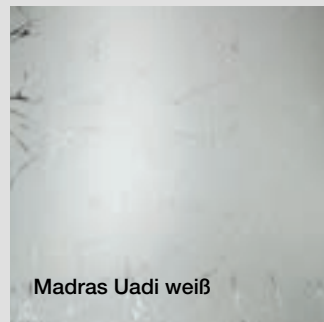

Madras Uadi weiß



Masterpoint weiß



Parsol grau



Chinchilla weiß



Ornament 504 weiß

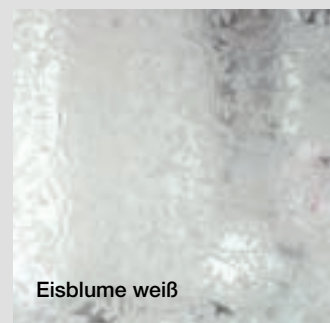

Eisblume weiß

Die dargestellten Designgläser auf den Modellseiten können Sie durch Ornamentgläser Ihrer Wahl ersetzen. Glasabbildungen sind aus drucktechnischen Gründen nicht verbindlich.

LED-LICHTPANEEL

INNENSEITIGES LED-LICHTPANEEL.



LED-Lichtpaneel
4000 Kelvin

Lassen Sie Ihre Haustür auf der Innenseite mit einem LED-Lichtpaneel in stimmungsvollem Licht erstrahlen.

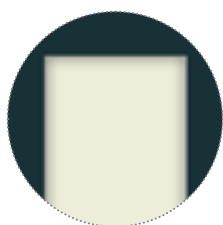

4000 Kelvin



5000 Kelvin

Innenseitiges LED-Lichtpaneel

Besonders bei moderner Architektur sind puristische Haustüren ganz ohne Lichtausschnitte häufig die bevorzugte gestalterische Lösung.

Auch bei dieser Fassadengestaltung ist dennoch ein freundlicher, lichtdurchfluteter Eingangsbereich möglich.

Die Lösung liegt im LED-Lichtpaneel, welches großflächig in einer Abmessung von 650 x 1700 mm auf der Türinnenseite verbaut ist. Optisch wirkt diese Konstruktionsart wohnraumseitig wie ein Glasausschnitt, der sanftes Tageslicht durch ein mattiertes LED-Lichtpaneel in den Innenraum einfallen lässt. Eine optimale Lösung um Gestaltungskonzepte und Lichtharmonie in Einklang zu bringen.

Die LED-Lichtpaneele sind in zwei neutralweißen Tönen erhältlich und können über eine Fernbedienung in unterschiedlichen Helligkeitsstufen abgedimmt werden.

Wählbar bei folgenden Haustür-Modellen, zu sehen auf den Seiten:

Stanton	15	Vitano	27	Aurel	56 -57
Basic	16	Camillo	36	Hansa	89
Opus Mineral	17	Viggo	43	Senta	91
Canyon	24	Taro	56	Naron	125

ECHTHOLZ-APPLIKATION

AUTHENTISCH ERLEBBAR - HAUSTÜREN MIT ECHTHOLZ-APPLIKATION.



Fichten-Altholz ist ein gewachsener Rohstoff mit Spuren gelebter Geschichte. Im Gegensatz zu folierten Oberflächen ist jedes Naturholzwerkstück ein echtes Unikat. Die Vorgeschichte spiegelt sich in der optischen Erscheinung wider. Daher fallen die Holzapplikationen bewusst unterschiedlich aus.

Die Modelle Quinn und Stanton (siehe Seite 14 - 15) enthalten Applikationen aus natürlichen, 3-Schicht Fichtenhölzern mit charakteristischer Altholz-Applikation. Die unregelmäßigen und verschiedenartigen Ausprägungen sind typische Kennzeichen dieser Produktgruppe.

Die von uns nicht zu beeinflussenden biologischen, physikalischen und chemischen Eigenschaften der natürlichen Echtholz-Applikation sind stets zu beachten. So stellen die folgenden Merkmale keine Fehler dar, sondern unterstreichen vielmehr den individuellen Charakter einer Haustür mit Echtholz-Applikation:

- raue, unebene Oberfläche
- Astlöcher, Wurmstiche, Risse sowie deren Anordnung
- kleine Absplitterungen
- ungleichmäßiger, natürlicher Holzstrukturverlauf
- Farbverläufe zwischen hell und dunkel

Die Echtholz-Applikation erhält werksseitig einen Oberflächen-Versiegelungsschutz mit dem Effekt einer Hydrophobierung. Die Versiegelung schützt vor Nässe sowie Schmutz und bewirkt eine leichte Reinigung. Sie verhindert keine Verfärbung. Eine edle Silber-/Graufärbung lässt sich bei dieser Holzart nicht vermeiden und ist bewusst gewollt!

MODERNE ARCHITEKTUR



Griff Votan



Griff Jenny



Griff Pageno

Sie haben die Wahl.

Mit dem passenden Zubehör geben Sie Ihrer Haustür zusätzlich einen individuellen Akzent. Moderne Griffe vervollständigen das Design und spielen so eine wichtige Rolle in der Gestaltung Ihres Hauseingangs. Unser Zubehör erfüllt alle Anforderungen in Bezug auf Langlebigkeit und Witterungsbeständigkeit.

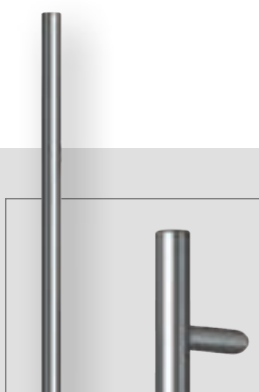

Magic

Edelstahl matt,
gerade Stützen,
dekorativer Randabschluss,
Ø 34 mm, Längen: 600, 800, 1000,
1200, 1400, 1600 und 1800 mm,
(Griffmontage auf Türblatt)
optional mit abgeschrägten Stützen
45 Grad für Montage auf Türflügel



Merkur

Edelstahl matt oder schwarz
gerade Stützen,
Ø 30 mm, Längen: 600*, 800,
1000, 1200, 1400, 1600 und
1800 mm, (Griffmontage auf Türblatt)
optional mit abgeschrägten Stützen
45 Grad für Montage auf Türflügel
*nur Edelstahl



Votan

Edelstahl matt oder schwarz
30 / 20 mm, Längen: 800,
1000, 1200, 1400, 1600 und
1800 mm
(Griffmontage auf Türblatt)



Cross

Edelstahl matt,
Kanten poliert,
50 / 10 mm, Länge: 582 mm
(Griffmontage auf Türblatt)



Calvin

Edelstahl matt,
30 / 30 mm, Längen: 800, 1000,
1200, 1400, 1600 und 1800 mm
(Griffmontage auf Türblatt)



Jenny

Edelstahl matt oder schwarz
Jenny 500: 30/10 mm, Länge: 500 mm,
Jenny 800: 30/10 mm, Länge: 800 mm
(Griffmontage auf Türblatt)



Pageno

Edelstahl poliert und matt,
gerade Stützen,
30 / 30 mm, Länge: 1000 mm,
(Griffmontage auf Türblatt)
optional mit abgewinkelten Stützen
für Montage auf Türflügel

MODERNE ARCHITEKTUR

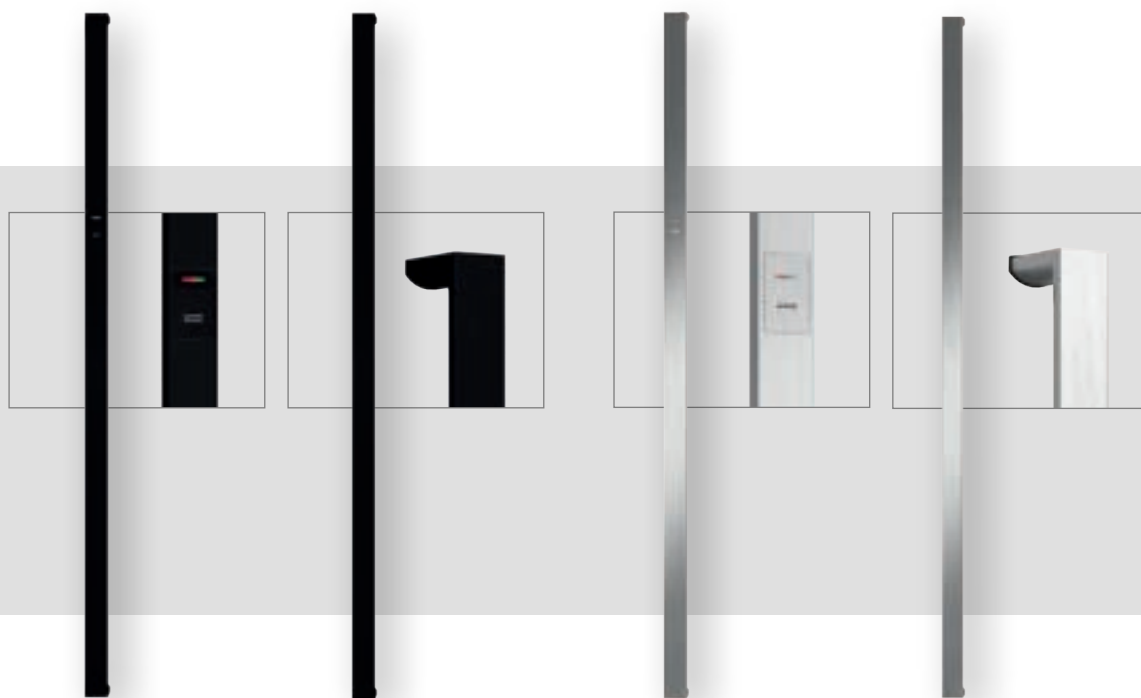

Topas

Edelstahl matt oder schwarz 
 40 / 20 mm,
 Längen: 820, 1020, 1220, 1420,
 1620 und 1720 mm
 lieferbar mit und ohne Fingerprint
 Idencom BioKey Mini oder ekey dLine
 (Griffmontage auf Türblatt)

Fingerprint. Schlüsselloses Zutrittssystem.



- Einfache und intuitive Bedienung
- Zugangsberechtigung/-kontrolle
- VDS geprüft
- App Funktion
- Bluetooth fähig
- Kein Aussperren möglich
- Zeitsteuerung



Fingerprint
 Idencom BioKey Mini
 in Edelstahl und schwarz
 35/57 mm
 Zeilensensor

30 mögliche Benutzer



Fingerprint
 Idencom BioKey Inside
 in Edelstahl
 45/75 mm
 Zeilensensor

30 mögliche Benutzer



Fingerprint
 ekey dLine
 in Edelstahl und schwarz
 25/52 mm
 Flächensensor

20 mögliche Benutzer,
 Push-Nachrichten, Sprach-
 und Fernsteuerung

Fingerprint
 ekey dLine
 Griff Topas

Griff Topas

Fingerprint
 Idencom
 BioKey Mini
 Griff Mable

Analoge
 Spionkamera
 Griff Vitano

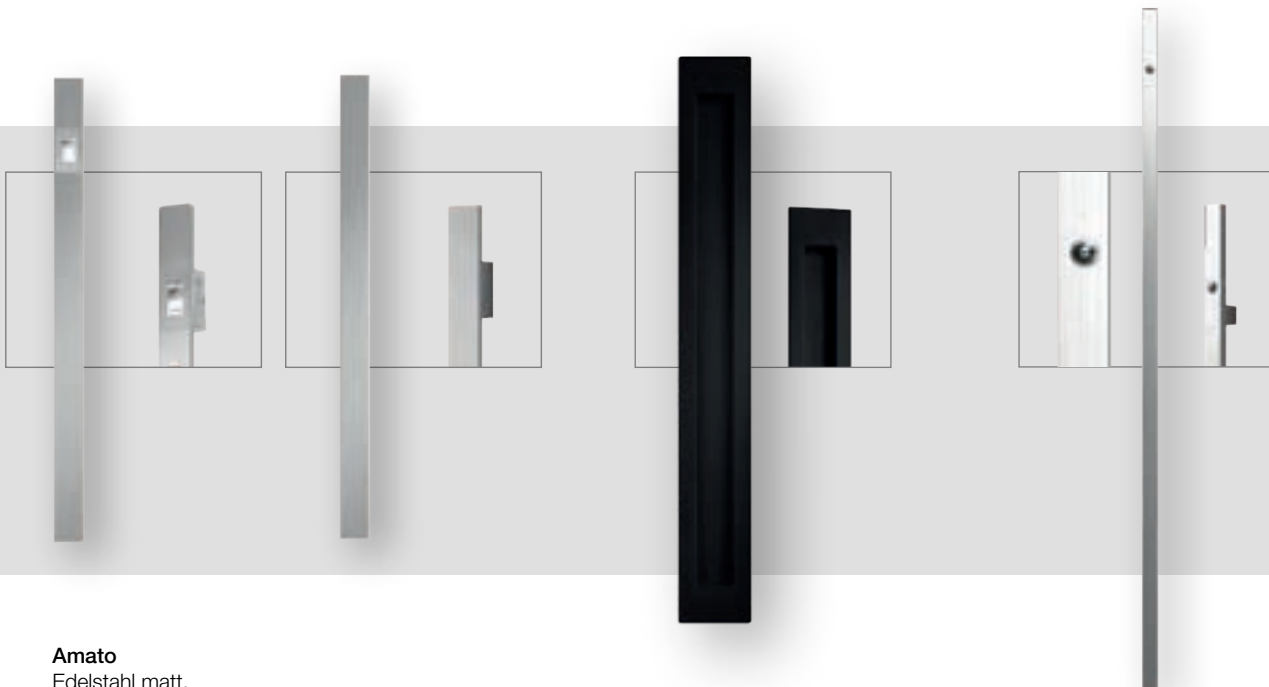

Amato

Edelstahl matt,
50 / 10 mm, Länge: 800 mm
lieferbar mit und ohne Fingerprint 
Idencom BioKey Inside oder
ekey dLine
(Griffmontage auf Türblatt)

Mable

schwarz, ins Türblatt
eingelassen,
125 /1000 mm
lieferbar mit und
ohne Fingerprint 
Idencom BioKey Mini
oder ekey dLine

Vitano

Edelstahl matt,
30 / 20 mm, Länge: 1200 mm,
mit integrierter, analoger Spionkamera
und Farbbildmonitor auf der Türinnenseite
(Griffmontage auf Türblatt)

Analoger Türspion ins Türblatt eingelassen

Edelstahl, Ø 16 mm, Einfallswinkel 150°,
mit Farbbildmonitor auf der Türinnenseite



Optional:

- Türblatt innenseitig planflächig
- Türblatt innenseitig aufgesetzt
- lose für Wandmontage

Analoge Spionkamera im Haustürgriff.

Nicht alle Überraschungen sind erwünscht.

Griff Vitano in Edelstahl, Höhe 1200 mm, mit integriertem, analogem
Türspion, spritzwassergeschützt, Einfallswinkel 150° Grad.

Farbbildmonitor 4,3 Zoll auf der Türblatinnenseite mit Edelstahlblende.
Netzunabhängiger Betrieb durch 4 AA-Batterien.

Optional kann der Farbmonitor planflächig auf der Türinnenseite
eingelassen werden (siehe Bild rechts). Eine Wandmontage mit einer
Kabellänge von max. 5 m ist ebenfalls möglich.

Farbbildmonitor auf der Türblatinnenseite





Line
Edelstahl matt,
30 / 30 mm, Länge: 900 mm
(Griffmontage auf Türblatt)

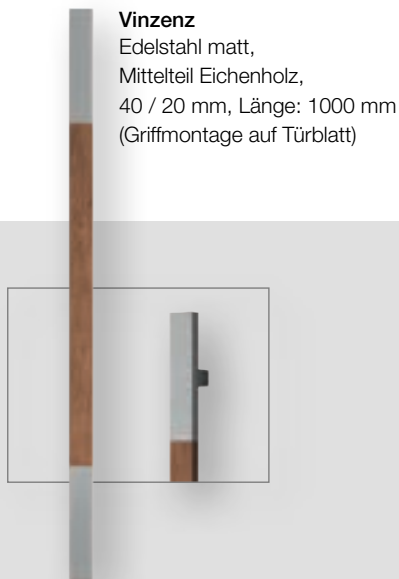

Vinzenz
Edelstahl matt,
Mittelteil Eichenholz,
40 / 20 mm, Länge: 1000 mm
(Griffmontage auf Türblatt)



Marek
Edelstahl matt,
40 / 20 mm,
Längen: 800, 1000 und 1200* mm
*optional mit LED 4000K / 5000K
(Griffmontage auf Türblatt)



Stripe
Edelstahl matt,
30 / 20 mm, Länge: 1055 mm
(Griffmontage auf Türblatt)

Meru
Jatobaholz / Edelstahl matt,
gerade Stützen,
Ø 40 mm, Länge: 1600 mm,
(Griffmontage auf Türblatt)
optional mit abgeschrägten Stützen
45 Grad für Montage auf Türflügel



Smart Touch. Öffnung der Haustür ohne Schlüssel.



Annähern, berühren, hineingehen
Smart Touch ist die Lösung für alle, die das Suchen nach dem Schlüssel leid sind. Es genügt ein **SmartKey** in der Tasche. Nähern Sie sich einfach der Tür und berühren Sie den Türgriff – schon entriegelt das Schloss. So einfach, so bequem.

Für eine moderne Optik sorgen die Türgriffe, die aus hochwertigem Edelstahl gefertigt sind. Die gesamte Technik ist unsichtbar in der Griffstange und der Tür verbaut. So sind keine zusätzlichen Komponenten an oder neben der Tür erforderlich, die das Design negativ beeinflussen könnten.

Smart Touch – der ultimative Bedienkomfort für Ihre Haustür mit Motorschloss.



Helios
Edelstahl matt,
Ø 30 mm,
Länge: 1600 mm
(Griffmontage auf Türblatt)

Fortino
Edelstahl matt,
40 / 25 mm,
Länge: 1600 mm
(Griffmontage auf Türblatt)

MODERNE ARCHITEKTUR

Modern
Kubus

Modern
StadtVilla

Modern
Bungalow

Modern
Ein-/Zweifamilienhaus

Traditionell
Landhaus

Traditionell
Ein-/Zweifamilienhaus

Technik

Zubehör

Übersicht



Griff Marek, 1200 mm
5000K LED



Griff Meru

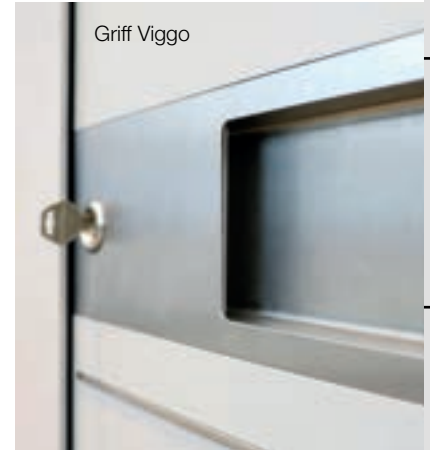

Griff Viggo

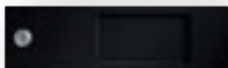

Viggo

Edelstahl matt oder schwarz
planflächig in das Türblatt eingelassen,
400 / 115 mm
(nur bei flügelabdeckend montierbar)



Harper

Edelstahl matt,
480 / 65 / 9 mm
(Griffmontage auf Türblatt)



Nova

schwarz, in das Türblatt
eingelassen, 340 / 105 mm,
Montage vertikal oder horizontal



Maike

Edelstahl matt,
Ø 30 mm, Länge: 330 mm



Roxy

Edelstahl matt,
Ø 25 mm, Länge: 315 mm



Sacora

Edelstahl matt,
30 / 30 mm, Länge: 500 mm



Gracia

Edelstahl poliert und matt,
Ø 30 mm, Länge: 600 mm

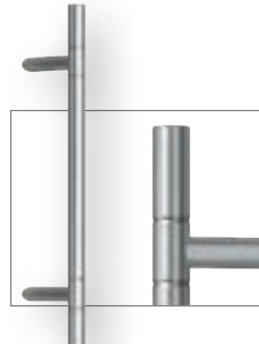

Danilo

Edelstahl matt mit vier polierten Ringen,
gerade Stützen,
Ø 30 mm, Länge: 600 mm,
(Griffmontage auf Türblatt)
optional mit abgeschrägten Stützen 45 Grad
für Montage auf Türflügel

Smart Home. Kontaktlose Öffnung der Haustür.

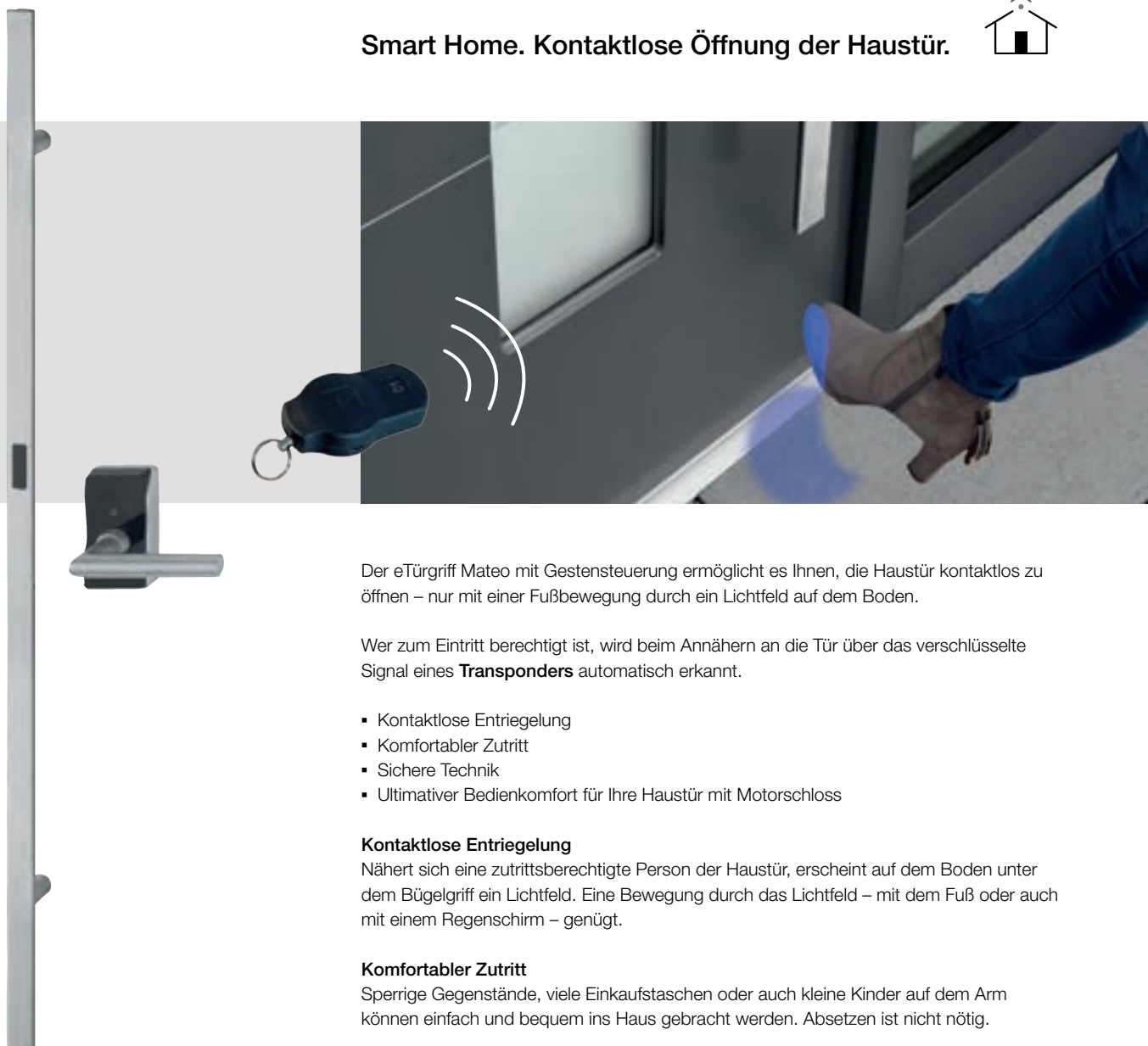

eTürgriff Mateo

Edelstahl matt, mit **Edelstahl-Halbgarnitur**
auf der Innenseite der Haustür
40 / 23 mm, rückseitig abgerundet,
Längen: 1400 mm und 1600 mm
(Griffmontage auf Türblatt)

Der eTürgriff Mateo mit Gestensteuerung ermöglicht es Ihnen, die Haustür kontaktlos zu öffnen – nur mit einer Fußbewegung durch ein Lichtfeld auf dem Boden.

Wer zum Eintritt berechtigt ist, wird beim Annähern an die Tür über das verschlüsselte Signal eines **Transponders** automatisch erkannt.

- Kontaktlose Entriegelung
- Komfortabler Zutritt
- Sichere Technik
- Ultimativer Bedienkomfort für Ihre Haustür mit Motorschloss

Kontaktlose Entriegelung

Nähert sich eine zutrittsberechtigte Person der Haustür, erscheint auf dem Boden unter dem Bügelgriff ein Lichtfeld. Eine Bewegung durch das Lichtfeld – mit dem Fuß oder auch mit einem Regenschirm – genügt.

Komfortabler Zutritt

Sperrige Gegenstände, viele Einkaufstaschen oder auch kleine Kinder auf dem Arm können einfach und bequem ins Haus gebracht werden. Absetzen ist nicht nötig.

Sichere Technik

Die Kommunikation zwischen Transponder und Steuerungs-Einheit ist nach dem heutigen Stand der Technik AES-verschlüsselt. Die mehrfache Kommunikation zwischen Transponder und Steuerungs-Einheit bietet eine deutlich höhere Sicherheit als ein herkömmlicher Schlüssel. Das eTürgriff-System Mateo kann unterscheiden, ob das Transponder-Signal vor oder hinter der Tür abgeschickt wird – versehentliches Freigeben der Tür von innen wird so ausgeschlossen.

Der Funk-Erfassungsradius beträgt lediglich einen Meter und schützt so die Kommunikation zusätzlich. Der Transponder schaltet sich nach 30 Sekunden in Ruhelage automatisch aus, d. h. er sendet nicht mehr und verbraucht in dieser Zeit auch keine Energie. Verschiedene Lichtfarben sorgen für gute Sichtbarkeit des Lichtfelds vor der Tür auf unterschiedlichen Untergründen.



Smart Home. Türkommunikationssystem. Steuerung der Haustür per App.



Das **Türkommunikationssystem Miles** ermöglicht Ihnen jederzeit mit Ihren Besuchern in Kontakt zu treten. Selbst dann, wenn Sie nicht Zuhause sind.

Sehen, sprechen, öffnen u.v.m. – egal wo Sie sind. Die Bedienung erfolgt einfach und bequem über das Smartphone oder Tablet.

Inklusive Smart Home-Server

In dem kleinen und dezenten Türmodul steckt ein Smart Home-Server, mit dem neben der Türöffnung auch Benutzer und Zutrittsberechtigungen verwaltet werden können.

- flächenbündig in das Türblatt eingelassen mit Touchklingel und LED-Beleuchtung
- Von überall kommunizieren: Gespräch annehmen oder ablehnen
- SSL-verschlüsselte Kommunikation
- Öffnung der Tür und Verwaltung über eine kostenlose App
- Keine Besucher mehr verpassen
- Zutrittskontrolle und Protokoll
- Nachtsichtmodus
- Bluetooth fähig
- Ultimativer Bedienkomfort für Ihre Haustür mit Motorschloss

Türkommunikationssystem Miles

140 / 40 mm

(Griffmontage auf Türblatt)

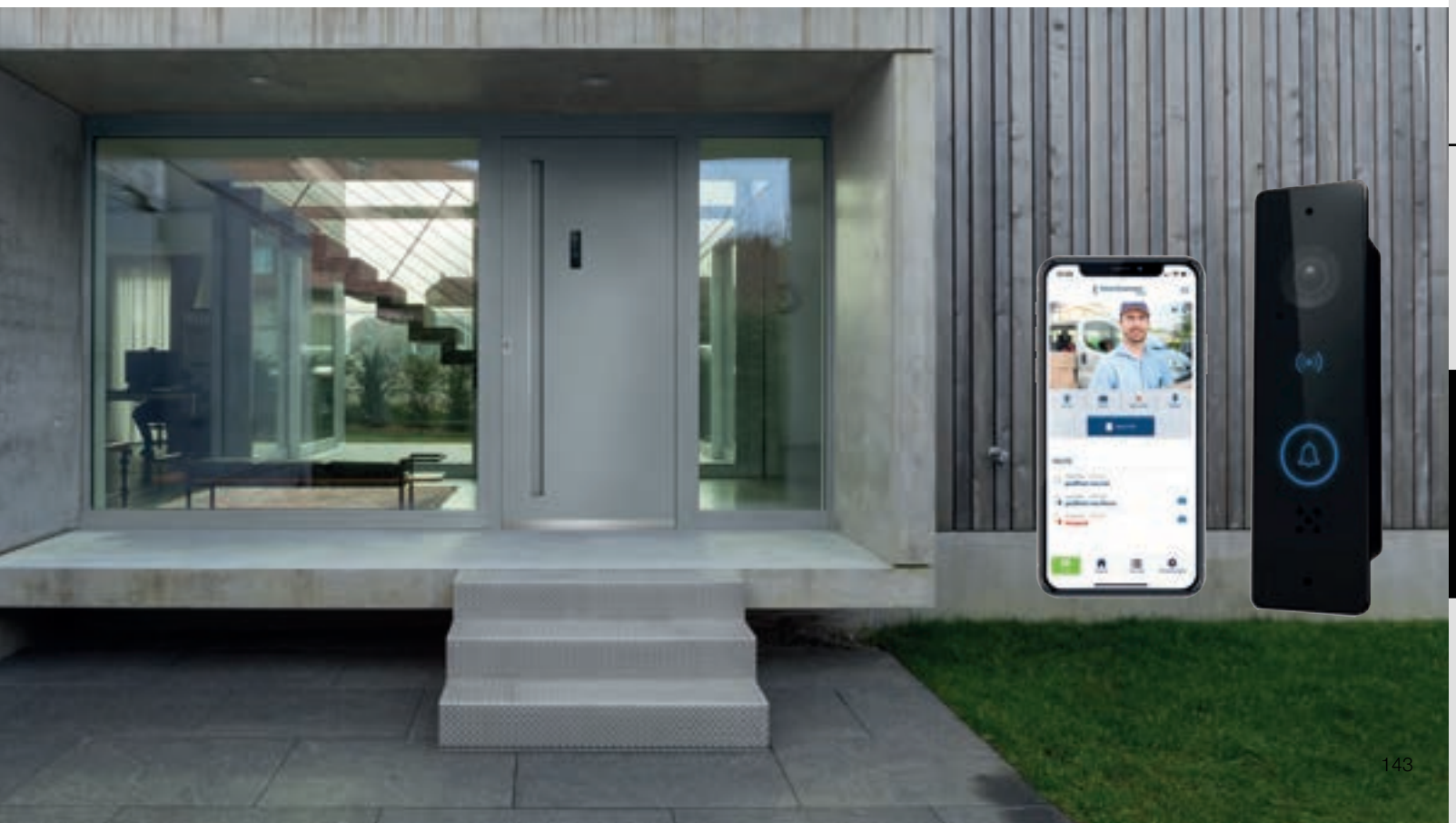

TRADITIONELLE ARCHITEKTUR



Griff Amelie

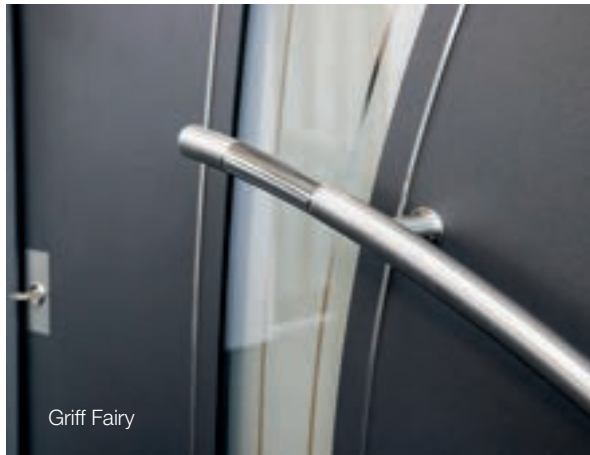

Griff Fairy



Elsa, Bronzeguss
Ø 30 mm, Länge: 398 mm



Alegro, Bronzeguss
Ø 35 mm, Länge: 330 mm



PZ-Sicherheitsrosette
Bronzeguss
30 / 67 mm, Stärke 10 mm
Art.-Nr. 1064



PZ-Sicherheitsrosette
Bronzeguss
mit Kernziehschutz
30 / 69 mm, Stärke 15 mm
Art.-Nr. 316

Sockelprofil „Classic“
82 / 15 mm,
RAL-Farbe oder Holz- und Dekoroberfläche
handwerklich angepasst



Lena
Messing brüniert,
bedingt wetterbeständig,
Ø 20 mm, Länge: 295 mm



Amelie
Chrom,
Ø 30 mm, Länge: 320 mm



PZ-Sicherheitsrosette
Messing brüniert,
bedingt wetterbeständig,
30 / 70 mm, Stärke 10 mm
Art.-Nr. 1014



PZ-Sicherheitsrosette
Chrom,
30 / 70 mm, Stärke 10 mm
Art.-Nr. 1658



PZ-Sicherheitsrosette
Chrom mit Kernziehschutz,
einstellbar von 5 - 10 mm,
30 / 70 mm, Stärke 15 mm,
Art.-Nr. 1659



Sarah
Edelstahl matt,
Ø 30 mm, Länge: 1200 mm
(Griffmontage auf Türblatt
und Türflügel möglich)



Fairy
Edelstahl poliert und matt,
Ø 30 mm, Länge: 620 mm
(Griffmontage auf Türblatt)



Andrea
Edelstahl matt,
Ø 25 mm,
Andrea 530: Länge 530 mm,
Andrea 835: Länge 835 mm

Abacus
Edelstahl poliert und matt,
40 / 10 mm, Länge: 1450 mm
(Griffmontage auf Türblatt)



Ameland
Ø 70 mm
(Griffmontage auf Türblatt)
Edelstahl matt oder
schwarz



Adele
Ø 70 mm
(Griffmontage auf Türblatt)
Edelstahl matt oder
schwarz



Edda
Ø 52 mm
75 x 34 mm
Edelstahl matt oder schwarz



Dorina
Edelstahl poliert und matt,
Ø 30 mm, Länge: 350 mm



Anna
Edelstahl matt,
Ø 30 mm, Länge: 290 mm



Noelle
Edelstahl matt,
Ø 35 mm auf 25 mm konkav,
Länge: 330 mm



Tilla
Edelstahl matt,
Ø 25 mm, Länge: 330 mm

SICHERHEITSROSETTEN



PZ-Sicherheitsrosette
33 / 74 mm, Stärke 10 mm,
Edelstahl matt: Art.-Nr. 1049
schwarz: Art.-Nr. 1049-01



PZ-Sicherheitsrosette
mit Kernziehschutz,
30 / 30 mm, Stärke 3 mm
Edelstahl matt : Art.-Nr. 254
schwarz: Art.-Nr. 254-01



PZ-Sicherheitsrosette
mit Kernziehschutz,
Edelstahl matt: Art.-Nr. 1062
einstellbar von 5-7 mm
33 / 74 mm, Stärke 12 mm
schwarz: Art.-Nr. 1062-02
einstellbar von 8-11 mm
33 / 74 mm, Stärke 12 mm



PZ-Ringrosette
Edelstahl matt,
Ø 32 mm, Stärke 9 mm
Art.-Nr. 1610



PZ-Sicherheitsrosette
mit Kernziehschutz,
einstellbar von 8 - 15 mm,
37 / 74 mm, Stärke 14 mm,
Edelstahl matt: Art.-Nr. 1062-01
schwarz: Art.-Nr. 1062-03

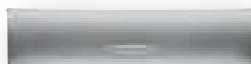

Briefklappe Gerda
äußere Einwurfklappe: Edelstahl matt,
innere Windklappe: Kunststoff weiß oder
beidseitig Edelstahl matt
346 / 85 mm



Briefklappe Gerda
äußere Einwurfklappe: schwarz,
innere Windklappe: Kunststoff weiß,
Optional: schwarz oder Edelstahl matt
346 / 85 mm



PZ-Schutzrosette
33 / 79 mm, Stärke 4 mm,
Edelstahl matt: Art.-Nr. 1646,
Edelstahl optional mit polierten Kanten:
Art.-Nr. 1646-01
schwarz: Art.-Nr. 1646-02



Briefklappe Tilla
äußere Einwurfklappe: Edelstahl matt,
innere Windklappe: Kunststoff weiß
oder beidseitig Edelstahl matt
275 / 82 mm



PZ-Rosette
mit planflächigem Schlüsselschutz,
inkl. PZ-Ringrosette 1810 Edelstahl,
50 / 100 mm,
Edelstahl matt: Art.-Nr. 1738
schwarz: Art.-Nr. 1738-01



Trittenschutz Edelstahl matt
Höhe: 40 mm,
- planflächig in das flügelabdeckende
Türblatt eingelassen, Art. Nr. 1709
- auf das flügelabdeckende
Türblatt aufgesetzt, Art. Nr. 1710



Trittenschutz schwarz
Höhe: 40 mm,
- planflächig in das flügelabdeckende
Türblatt eingelassen, Art. Nr. 255

INNENDRÜCKER / TÜRSPIONE



Innendrücker
schwarz, 35 / 245 mm, Tiefe 70 mm
Art.-Nr. 253



Innendrücker
Edelstahl matt,
35 / 245 mm, Tiefe 70 mm
Art.-Nr. 1048



Innendrücker-Set
schwarz, 1/2 Garnitur, L-Form,
Rosette Ø 52 mm, Tiefe 9 mm,
Drücker 160 mm, Tiefe 70 mm,
Art.-Nr. 251



Innendrücker-Set
Edelstahl matt, 1/2 Garnitur, L-Form,
Rosette Ø 52 mm, Tiefe 9 mm,
Drücker 160 mm, Tiefe 70 mm,
Art.-Nr. 1628



Innendrücker-Set
schwarz, 1/2 Garnitur, L-Form,
Rosette 30 / 72 mm, Tiefe 9 mm,
Drücker 150 mm, Tiefe 70 mm,
Art.-Nr. 252



Innendrücker-Set
Edelstahl matt, 1/2 Garnitur, L-Form,
Rosette 30 / 72 mm, Tiefe 9 mm,
Drücker 150 mm, Tiefe 70 mm,
Art.-Nr. 1626



Griffgarnitur Victoria
Außendrücker:
SKG***, Edelstahl matt mit Kernziehschutz,
32 / 250 mm, Tiefe 60 mm,
Innendrücker:
32 / 250 mm, Tiefe 70 mm,
Art.-Nr. 1773-01



Türspion
(thermisch getrennt)
Chrom, Ø 20 mm, Einfallswinkel 170°,
Art.-Nr. 1319



Türspion
(nicht thermisch getrennt)
Edelstahl matt, Ø 26 mm,
Einfallswinkel 200°,
Art.-Nr. 1318



Türspion
(nicht thermisch getrennt)
Chrom, Ø 26 mm, Einfallswinkel 200°,
Art.-Nr. 1321
schwarz, Ø 26 mm, Einfallswinkel 200°,
Art.-Nr. 322

MODERNE ARCHITEKTUR



// KUBUS

12 → 27



Quinn 2
Glas „Bonn“
Seite 14 (P)



Stanton
Seitenteil „Bonn“
Seite 15 (P)



Basic
Seitenteil „Antwerpen“
Seite 16 (B)

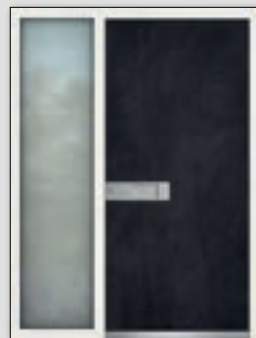

Opus Mineral
Seitenteil „Bonn“
Seite 17 (P)



Tanis 2
Glas „Toledo“, Seitenteil „Baku“
Seite 18 - 19 (P)

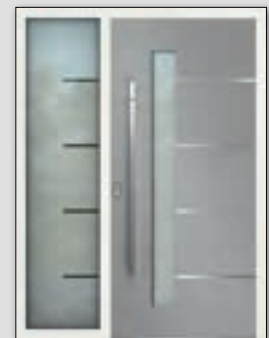

Tanis 2 Mineral
Glas „Bonn“, Seitenteil „Toledo“
Seite 18 (P)



Sepia 2
Glas „Schönau“, Seitenteil „Aurich“
Seite 20 - 21 (P)



Sepia 2 Mineral
Glas „Sassnitz“, Seitenteil „Aurich“
Seite 21 (P)



Marlo 2
Glas „Bonn“
Seite 22 (B)



Yona 2
Glas und Seitenteil „Brasilia“
Seite 23 (P)



Canyon 2 / Canyon 4
Glas und Seitenteil „Bonn“
Seite 24 - 25 (P)



Canyon
Seitenteil „Berlin“
Seite 24 (P)

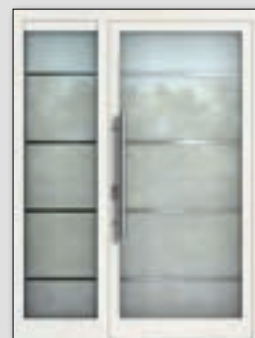

Tonight
Seitenteil „Jackpot“
Seite 26 (L)



Vitano
Seitenteil „Pretoria“
Seite 27 (P)



// STADTVILLA

28 → 49

Unsere Bilddaten sind immer in 1100 mm x 2100 mm konfiguriert, mit den Außenmaßen der Haustür ändert sich auch die optische Wirkung unserer Modelle.

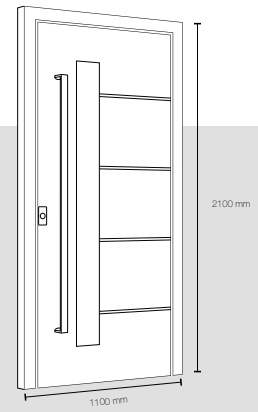

Argo 6E
Glas und Seitenteil „Baku“
Seite 30 (B)



Argo 2
Glas und Seitenteil „Liverpool“
Seite 31 (B)



Neptun 2
Klarglas
Seite 32 - 33 (B)



Neptun 4
Klarglas
Seite 32 (B)



Hunter 4
Glas und Seitenteil „Halifax“
Seite 34 (P)



Amato 2
Glas und Seitenteil „Aurich“
Seite 35 (P)



Camillo
Seitenteil „Halifax“
Seite 36 (B)

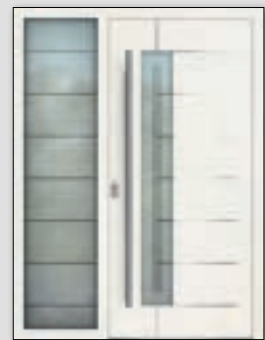

Memo 2
Glas „Münster“,
Seitenteil „Maputo“
Seite 37 (P)



Meru 2
Glas und Seitenteil „Madeira“
Seite 38 (P)



Astor 2
Glas „Bonn“
Seite 39 (B)



Cross 2 Mineral
Glas „Anaheim“,
Seitenteile „Melbourne A und B“
Seite 40 (P)



Alphax 2
Glas „Arzberg“
Seite 41 (P)

MODERNE ARCHITEKTUR



// STADTVILLA

28 —> 49



Brego 2
Glas „Bamako“,
Seitenteil „Aurich“
Seite 42 (P)



Viggo
Seitenteil „Lemberg“
Seite 43 (P)



Viggo Mineral
Seite 43 (P)



Fairy 2
Glas und Seitenteil „Lexington“
Seite 44 (P)



Abacus 2
Glas „Alexandria“
Seitenteil „Arima“
Seite 45 (P)



Wonderful
Seitenteil „Honey“
Seite 46 (L)



Namo 2
Glas „Manga“
Seite 47 (B)



Sunset Boulevard
Seitenteil „Nightfly“
Seite 48 (L)



Remember
Seite 48 - 49 (L)



// BUNGALOW

50 —→ 63



Heldan 2
Glas „Joplin“
Seite 52 - 53



Heldan 6E
Glas „Bonn“
Seite 52



Tiros 2
Glas „Goa“
Seite 54



Tiros 6E
Glas „Bonn“
Seite 54



Robin 2
Glas und Seitenteil „Halifax“
Seite 55



Taro
Seitenteil „Baku“
Seite 56

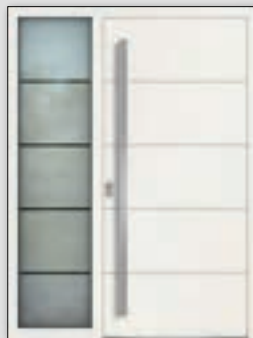

Aurel
Seitenteil „Baku“
Seite 56 - 57



Belcanto 2
Glas „Tessin“,
Seitenteil „Halifax“
Seite 58



Trendy 2
Glas „Berlin“
Seite 59



Lennox 2
Glas „Durban“
Seite 60



Juno 4
Glas „Ecuador“
Seite 61



Juno 6E
Glas „Berlin“
Seite 61



Springtime
Seitenteil „Summertime“
Seite 62 - 63



Morning Star
Seitenteil „Summertime“
Seite 63

MODERNE ARCHITEKTUR



// EIN- UND ZWEIFAMILIENHAUS

64 → 85



Faunus 2
Glas und Seitenteil „Liverpool“
Seite 66 (B)



Faunus 6E
Glas und Seitenteil „Baku“
Seite 67 (B)



Brandir 2
Glas und Seitenteil „Bilbao“
Seite 68 - 69 (P)



Laguna 2
Glas und Seitenteil „Bonn“
Seite 70 (B)



Laguna 6E
Glas „Lindos“
Seite 70 - 71 (B)



Lenwe 2
Glas Mastercarré
Seite 72 (B)



Lenwe 6E
Klarglas
Seite 72 (B)



Balar 2
Glas „Berlin“
Seite 73 (B)



Venus 2
Glas „Antwerpen“
Seite 74 (B)



Venus 6E
Glas „Bonn“
Seite 74 (B)



Morias 2
Glas „Malawi“
Seite 75 (B)



Deniz 2
Glas „Durban“
Seite 76 (B)



Amrot 6E
Glas „Bonn“
Seitenteil „Berlin“
Seite 77 (P)



Saruma 2
Glas „Berlin“
Seite 78 (C)



Comero 1
Glas „Berlin“
Seite 79 (B)

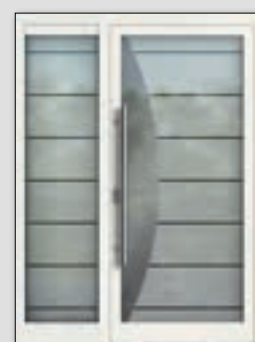

For You
Seitenteil „Glorious“
Seite 80 (L)



Waterwings
Seitenteil „Mon Amour“
Seite 80 (L)



Cook
Glas „Bonn“
Seite 81 (B)



My Girl
Seite 82 (L)

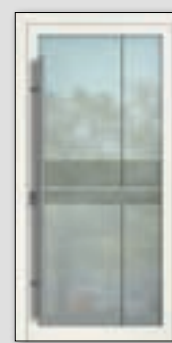

Marigold
Seite 82 (L)



Furiso
Seitenteil „Funny“
Seite 83 (L)



Blue Moon
Seitenteil „Rocky“
Seite 84 (L)

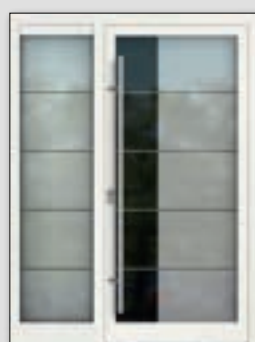

Lemon
Seitenteil „Bright“
Seite 84 (L)

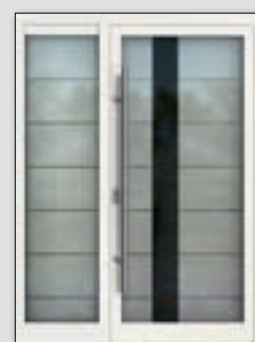

Sunshine
Seitenteil „Hope“
Seite 85 (L)

TRADITIONELLE ARCHITEKTUR



// LANDHAUS

86 → 111



Hansa 1
Glas „Cartagena“
Seite 88 - 89 ©



Hansa
Seitenteil „Antwerpen“
Seite 89 ©



Rena 1
Glas „Roswell“
Seite 90 - 91 ©



Senta
Seitenteil „Bonn“
Seite 91 ©



Izar 1
Glas „Mainau“
Seite 92 - 93 ©



Japis 3
Glas „Toraja“
Seite 94 - 95 ©



Japis 1
Glas „Verona“
Seitenteil Japis 1, Glas „Verona“
Seite 96 - 97 ©



Tilda 1
Glas „Rubin“
Seite 98 - 99 ©



Ameland 1
Klarglas / Ziergitter
Seite 100 - 101 ©



Maestro 1
Glas „Matera“
Seite 102 ©



Terschelling 2
Glas „Tilburg“
Seite 103 ©



Carpo 3
Glas „Messina“
Seite 104 ©



Star 3
Glas „Berlin“
Seite 105 ©



Jarik 1
Glas „Messina“
Seite 106 ©



Maurus 1
Glas „Bacopa“
Seite 107 ©



Minoris 1
Glas „Montenegro“
Seite 108 ©



Sirius 1
Klarglas
Seite 109 ©



Waterfall
Seite 110 - 111 ℒ



Loona
Seite 111 ℒ



// EIN- UND ZWEIFAMILIENHAUS

112 → 125



Terano 1
Glas „Bonn“
Seite 114 ©



Ramino 3
Glas und Seitenteil „Queenstown“
Seite 115 ©



Falarim 1
Glas Chinchilla weiß, Seitenteil
Falarim 1, Glas Chinchilla weiß
Seite 116 - 117 ©



Magma 3
Glas „Toraja“
Seite 118 - 119 ©



Uranus 2
Glas „Berlin“
Seite 118 ©



Canis 3
Glas „Toraja“
Seite 120 ©



Canis 1
Glas Chinchilla weiß
Seite 121 ©



Libra 1
Glas Chinchilla weiß
Seite 122 ©



Star 1
Glas „Bonn“
Seite 123 ©



Jacomo
Glas „Bonn“
Seite 124 ©



Naron
Seitenteil „Berlin“
Seite 125 ©

INDEX

Abacus 2	45
Alphax 2	41
Amato 2	35
Ameland 1	100 - 101
Amrot 6E	77
Argo 2	31
Argo 6E	30
Astor 2	39
Aurel	56 - 57
Balar 2	73
Basic	16
Belcanto 2	58
Blue Moon	84
Brandir 2	68 - 69
Brego 2	42
Camillo	36
Canis 3	120
Canis 1	121
Canyon	24 - 25
Canyon 2	24
Canyon 4	24
Carpo 3	104
Comero 1	79
Cook	81
Cross 2 Mineral	40
Deniz 2	76
Fairy 2	44
Falarim 1	116 - 117
Faunus 2	66
Faunus 6E	67
For You	80
Furiso	83
Hansa	89
Hansa 1	88 - 89
Heldan 2	52 - 53
Heldan 6E	52

Hunter 4	34
Izar 1	92 - 93
Jacomo	124
Japis 1	96 - 97
Japis 3	94 - 95
Jarik 1	106
Juno 4	61
Juno 6E	61
Laguna 2	70
Laguna 6E	70 - 71
Lemon	84
Lennox 2	60
Lenwe 2	72
Lenwe 6E	72
Libra 1	122
Loona	111
Maestro 1	102
Magma 3	118 - 119
Marigold	82
Marlo 2	22
Maurus 1	107
Memo 2	37
Meru 2	38
Minoris 1	108
Morias 2	75
Morning Star	63
My Girl	82
Namo 2	47
Naron	125
Neptun 2	32 - 33
Neptun 4	32
Opus Mineral	17
Quinn 2	14
Ramino 3	115
Remember	48 - 49
Rena 1	90 - 91

Robin 2	55
Saruma 2	78
Senta	91
Sepia 2	20 - 21
Sepia 2 Mineral	21
Sirius 1	109
Springtime	62 - 63
Stanton	15
Star 3	105
Star 1	123
Sunset Boulevard	48
Sunshine	85
Tanis 2	18 - 19
Tanis 2 Mineral	18
Taro	56
Terano 1	114
Terschelling 2	103
Tilda 1	98 - 99
Tiros 2	54
Tiros 6E	54
Tonight	26
Trendy 2	59
Uranus 2	118
Venus 2	74
Venus 6E	74
Viggo	43
Viggo Mineral	43
Vitano	27
Waterfall	110 - 111
Waterwings	80
Wonderful	46
Yona 2	23

IMPRESSUM

Herausgeber
OBUK Haustürfüllungen GmbH & Co. KG
Geschäftsführung: Stefan Albrink
Am Landhagen 96-98
D-59302 Oelde
Telefon (0 25 22) 917-0
Fax (0 25 22) 917-166
E-Mail info@obuk.de

Bildmaterial

Architekten Spiekermann
(Seite 4, 15, 24, 58)

Philip Kistner Fotografie
(Seite 6, 12-13)

Homestaging Sylt
(Seite 93)

Weitere Bilddaten Eigenproduktion, www.hoppe.de, www.fuhr.de
sowie den Bilddatenbanken Adobe Stock, Gettyimages und Shutterstock.

Wichtige Informationen
Alle in diesem Katalog veröffentlichten Bilder sind urheberrechtlich geschützt und dürfen nur mit vorheriger,
schriftlicher Einwilligung der OBUK GmbH & Co. KG bzw. des jeweiligen Rechteinhabers nachgedruckt
oder anderweitig verwendet werden.

Die Darstellung der RAL-Farben, Edelstahlapplikationen und Gläser ist aus
reproduktions- und drucktechnischen Gründen nicht verbindlich.
Für die genaue Farbabstimmung benutzen Sie bitte Original-Muster.

Modern
Kubus

Modern
Stachvilla

Modern
Bungalow

Modern
Ein-/Zweifamilienhaus

Traditionell
Landhaus

Traditionell
Ein-/Zweifamilienhaus

Technik

Zubehör

Übersicht

HELMUT MEETH®

| RAL-geprüfte Qualität

Made in Germany

HELMUT MEETH® GmbH & Co. KG

Industriegebiet Wengerohr

Werkstraße

D-54516 Wittlich

+49 (0) 6571 - 91 58 - 0 | info@helmut-meeth.com

helmut-meeth.com



Ihr Fachhändler berät Sie gerne: